

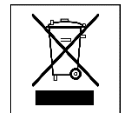













220V-240V ~ 50Hz, max. 50W



Der Ventilator verfügt über folgende Merkmale sofern diese auf der schematischen Zeichnung gezeigt werden:

-  Das Produkt darf nicht mit dem Hausmüll entsorgt werden. Das Produkt muss stattdessen am Ende seiner Lebensdauer zu einer Annahmestelle für das Recycling von elektrischen und elektronischen Geräten gebracht werden. Dies gilt auch für die ggf. im Lieferumfang befindlichen Batterien oder Akkus. Bitte erfragen Sie diese Stelle bei Ihrer zuständigen kommunalen Verwaltung.

-  Das Gerät ist ausschließlich für den Betrieb in trockenen Innenräumen geeignet.
-  Das Gerät ist mit einem Stecker mit Schutzleiteranschluss ausgestattet
-  Das Gerät ist mit einem Stecker ohne Schutzleiteranschluss ausgestattet
-  Das Gerät ist zum Betrieb an Schutzkleinspannung bzw. Sicherheitskleinspannung ausgelegt.
-  Das Gerät verfügt über 2 unterschiedliche Leistungsstufen.
-  Das Gerät verfügt über 3 unterschiedliche Leistungsstufen.
-  Das Gerät verfügt über einen Wassertank zum Befeuchten der Raumluft.
-  Das Gerät ist mit einem Touch Display ausgestattet, was eine komfortable Auswahl der unterschiedlichen Einstellungen ermöglicht.
-  Das Gerät verfügt über eine Timerfunktion
-  Das Gerät verfügt über eine Oszillationsfunktion, die eine schwingende Bewegung des Ventilators bei gleichzeitiger Ventilation ermöglicht.
-  Der Ventilatorkopf lässt sich in geringem Umfang neigen.
-  Das Gerät verfügt über eine Raumbefeuchtungsfunktion, welche zu einem zusätzlichen Kühleffekt beiträgt.

Sicherheitshinweise

Das Gerät kann von Kindern ab 8 Jahren sowie von Personen mit reduzierten physischen, sensorischen oder mentalen Fähigkeiten oder Mangel an Erfahrung und / oder Wissen benutzt werden, wenn sie beaufsichtigt oder bezüglich des Gebrauchs des Gerätes unterwiesen wurden und die daraus resultierenden Gefahren verstanden haben.

Kinder dürfen nicht mit dem Gerät spielen. Reinigung und Benutzer-Wartung dürfen nicht durch Kinder ohne Beaufsichtigung durchgeführt werden.

Stellen Sie das Gerät standsicher und in geeigneter Entfernung von Hitzequellen wie z.B. Öfen auf.

Betreiben oder bedienen Sie das Gerät nicht mit feuchten oder nassen Händen

Lösen Sie niemals den Netzstecker aus der Steckdose indem Sie an der Netzleitung ziehen.

Stecken Sie keine Gegenstände oder Finger durch die Schutzgitter.

Legen Sie keine Gegenstände, wie z.B. Kleidungsstücke auf das Gerät.

Vorsicht bei langen Haaren. Diese können vom Luftstrom angesaugt werden. Halten Sie ausreichend Abstand.

Bewahren Sie alle Sicherheitshinweise und Anweisungen für die Zukunft auf.

Pflege

Reinigen Sie das Gerät nur im Ausgeschalteten Zustand mit gezogenem Netzstecker. Benutzen Sie hierzu ein weiches, fusselfreies Tuch. Dieses kann ggf. leicht angefeuchtet werden. Vermeiden Sie Kontakt von elektrischen Bauteilen und Feuchtigkeit. Lassen Sie das Gerät nach der Reinigung völlig abtrocknen bevor Sie es wieder in Betrieb nehmen. Verwenden Sie keine aggressiven Reinigungsmittel.

Inbetriebnahme

Vor der Inbetriebnahme überprüfen Sie bitte nochmals die korrekte Montage der Schutzgitter, es besteht Verletzungsgefahr falls diese nicht richtig montiert wurden. Das Gerät darf generell nur im komplett montierten Zustand betrieben werden.

Stellen Sie sicher, dass die angeschlossene Zuleitung frei von Beschädigungen ist. Betreiben Sie niemals ein Gerät mit schadhafter Zuleitung. Es besteht die Gefahr eines Stromschlags.

Stellen Sie das Gerät aufrecht und standsicher auf. Achten Sie bei der Platzierung des Ventilators darauf, dass Vorhänge oder andere Gegenstände die Luftströmung nicht behindern. Stecken Sie den Netzstecker in eine ordnungsgemäß abgesicherte Netzsteckdose.

Montage

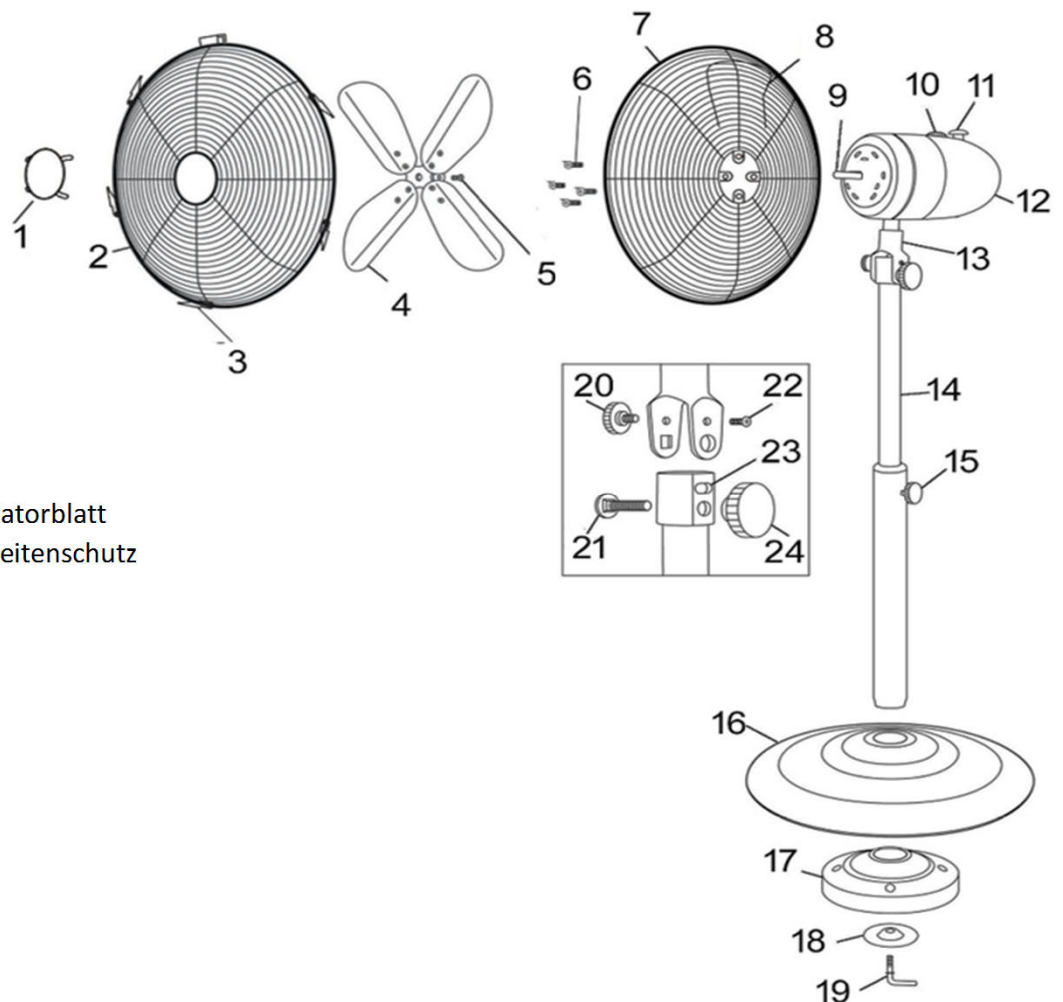

1. Schutzdekoration
2. Frontschutz
3. Klemme
4. Ventilatorblatt
5. Sicherungsschraube für Ventilatorblatt
6. Sicherungsschraube für Rückseitenschutz
7. Rückseitenschutz
8. Tragegriff
9. Motorwelle
10. Geschwindigkeitsregler
11. Oszillationsknopf
12. Ventilatorkopfmotor
13. Gelenkstück
14. Stange
15. Höhenverstellknopf
16. Fuß
17. Gewicht
18. Unterlegscheibe
19. Verriegelungshebel
20. Neigebereichknopf
21. Neigebereichschraube
22. Neigebereichsloch
23. Neigungseinstellungsknopf
24. Neigungseinstellungsschraube

- a. Befestigen Sie die Stange (14) mit dem Verriegelungshebel (19) und der Unterlegscheibe (18) am Fuß.
- b. Schrauben Sie den Höhenverstellknopf (15) ab und ziehen Sie das Innenrohr nach oben, um die Höhe einzustellen. Stellen Sie sicher, dass der Knopf vollständig angezogen ist, bevor Sie fortfahren.
- c. Positionieren Sie den Ventilatorkopfmotor (12), stecken Sie die Neigungseinstellungsschraube (24) durch das Vierkantloch des Gelenkstücks (13) und das untere Loch des Innenrohres, wie in der Zeichnungsdetailansicht dargestellt. Ziehen Sie die Neigebereichschraube (21), die sich bereits im Gelenkstück (13) befindet, vollständig an. Plazieren Sie dann den Neigungseinstellungsknopf (23) auf die Neigungssteuerschraube (24) und ziehen Sie diese an.
- d. Stecken Sie den Neigebereichknopf (20) durch das obere Loch des Gelenkstücks (13), bringen Sie den Lüfterkopf in die gewünschte Position und ziehen Sie die Neigebereichschraube (21) und den Neigungseinstellungsknopf (23) fest an.
- e. Positionieren Sie den Rückseitenschutz (7) auf die Motorwelle (9) und achten Sie dabei darauf, dass die Öffnungen genau mit den Laschen am Motorgehäuse und dem Griff oben ausgerichtet sind, ziehen Sie diesen mit vier Schrauben (6) an.
- f. Schieben Sie das Ventilatorblatt (4) auf die Aussparung an der Motorwelle (9), positionieren Sie sie vollständig und sichern Sie sie, indem Sie die Sicherungsschraube des Ventilatorblatts (5) anziehen.
- g. Positionieren Sie den Vorderseitenschutz (2) mit Hilfe einer anderen Person gegen den Rückseitenschutz, halten Sie beide Schutzvorrichtungen zusammen und schließen Sie die Klemme (3). Ziehen Sie am Ende die Schraube und die Mutter an der Unterseite des Schutzes an.

Technische Informationen

Leistungsaufnahme: 50 W

Serviceverhältnis: 1,33 (m³/dak.)/W













Ventilator Schallleistungspegel (je Leistungsstufe)

Max. Volumenstrom: 66,83 m³/min

Leistungsaufnahme im Standby: 0 W

Max. Luftgeschwindigkeit (je Stufe): 3.3 // 3.8 // 4.0 m/s

The fan has the following features as long as they are shown on the schematic drawing:

-  The product must not be disposed of with household waste. Instead, at the end of its service life the product must be taken to an acceptance point for the recycling of electrical and electronic equipment. This also applies to the batteries and/or rechargeable batteries (if included in the scope of delivery). Please contact your local authority for further information.
-  The device is only suitable for use in dry indoor areas.
-  The device is fitted with a plug with protective conductor terminal
-  The device is fitted with a plug without protective conductor terminal
-  The device is designed for operation with protective low voltage or safety low voltage.
-  The device has 2 different output levels.
-  The device has 3 different output levels.
-  The device has a water tank for humidifying the room air.
-  The device is equipped with a touch display, which allows easy selection of the different settings.
-  The device has a timer function
-  The device is equipped with an oscillation function that allows the fan to oscillate with simultaneous ventilation.
-  The fan may be tilted to a small extent.
-  The device has a room humidifying function which contributes to an additional cooling effect.

Safety information

The device may be used by children 8 years of age and older and by persons with reduced physical, sensory or mental abilities or lack of experience and/or knowledge, if they have been supervised or instructed in the use of the device and have understood the resulting dangers. Children must not play with the device. Cleaning and user maintenance must not be carried out by children without supervision.

Install the device securely and at a suitable distance from heat sources such as stoves.

Do not operate or operate the device with damp or wet hands

Never disconnect the mains plug from the socket by pulling on the mains cable.

Do not poke any objects or fingers through the protective screens.

Do not place any objects, such as clothing, on the device.

Be careful with long hair. These can be sucked in by the air flow. Keep sufficient distance.

Keep all safety instructions and instructions for future reference.

Care

Only clean the device when it is switched off and with the mains plug unplugged. Use a soft, lint-free cloth. This can be slightly moistened if necessary. Avoid contact with electrical components and moisture. After cleaning, allow the device to dry completely before putting it back into operation. Do not use aggressive cleaning agents.

Commissioning

Before commissioning, please check the correct installation of the protective screens again; there is a risk of injury if they are not installed correctly. Generally, the device may only be operated when completely assembled. Make sure that the connected supply cable is free of damage. Never operate a device with a defective supply cable. There is a risk of electric shock. Position the device upright and stable. When positioning the fan, make sure that curtains or other objects do not obstruct the air flow. Insert the power plug into a properly fused power socket.

Assembly

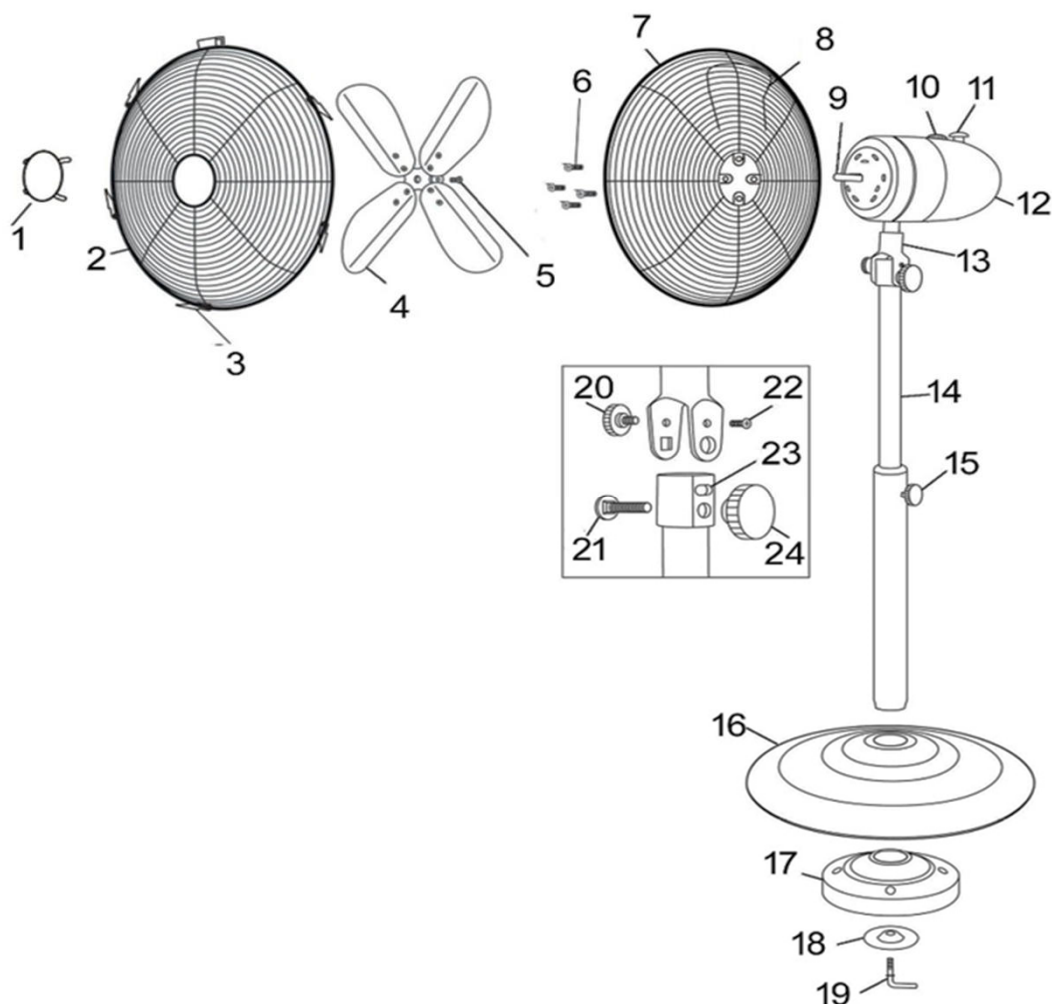

1. Guard Decoration
2. Front Guard
3. Clip
4. Fan Blade
5. Fan Blade Securing Screw
6. Back Guard Securing Screw
7. Back Guard
8. Carrying Handle
9. Motor Shaft
10. Speed control Knob
11. Oscillating Knob
12. Fan Head Motor
13. Coupling
14. Pole
15. Height adjustable knob
16. Base
17. Weight
18. Washer
19. Locking Lever
20. Tilt Range Knob
21. Tilt Range Screw
22. Tilt Range Hole
23. Tilt Adjustment Knob
24. Tilt Adjustment Bolt

- a. Mount the pole (14) to the base by using locking lever (19) and washer (18).
- b. Unscrew the height adjustment knob (15), and pull up the inner tube to adjust the height. Ensure that the knob is fully tightened before proceeding.
- c. Position the fan head motor (12), insert the tilt adjustment bolt (24) through the square hole of the coupling (13) and the lower hole of inner tube as shown within the drawing detail view. Fully tighten the tilt range screw (21) which is already located in the coupling (13). Then fit the tilt adjustment knob (23) onto the tilt control bolt (24) and tighten.
- d. Insert the tilt range knob (20) through the top hole of the coupling (13), adjust the fan head to the desired position and firmly tighten tilt range screw (21) and the tilt adjustment knob (23).
- e. Position the back guard (7) onto the motor shaft (9), ensuring that the openings are aligned precisely with the lugs on the motor housing and the handle is at the top, tighten with four screws (6).
- f. Slide the fan blade (4) onto the notch on the motor shaft (9), locate fully and secure by tightening the fan blade securing screw (5).
- g. With the help of another person, position the front guard (2) against the back guard hold both guards together and close the clip (3). At the end tighten the screw and the nut at the bottom of the guard.

Technical Information

Power Rating: 50 W

Service Value: 1,33 (m³/dak.)/W













Fan Sound Power Level: 58,3 // 62,4 // 66,1 dB(A)

Max. Fan Flow Rate: 66,83 m³/min

Stand By Power Consumption: 0 W

Max. Air Velocity: 3.3 // 3.8 // 4.0 m/s

Le ventilateur présente les caractéristiques suivantes dans le cas où elles sont indiquées sur le schéma :

-  Ne pas jeter le produit dans les ordures ménagères. À la fin de sa durée de vie, il doit être apporté à un point de récupération des déchets destiné au recyclage des appareils électriques et électroniques. C'est également valable pour les piles ou les accus éventuellement fournis avec la livraison. Merci de consulter votre administration municipale compétente pour les adresses de ces points.
-  L'appareil est exclusivement réservé à un usage intérieur et au sec.
-  L'appareil est équipé d'un câble d'alimentation relié à la terre.
-  L'appareil est équipé d'un câble d'alimentation sans terre.
-  L'appareil est conçu pour fonctionner avec une très basse tension de protection ou une très basse tension de sécurité.
-  L'appareil dispose de deux vitesses différentes.
-  L'appareil dispose de trois vitesses différentes.
-  L'appareil est équipé d'un réservoir d'eau pour humidifier l'air ambiant.
-  L'appareil est équipé d'un panneau tactile facilitant la sélection des différents paramètres.
-  L'appareil est équipé d'une minuterie.
-  L'appareil dispose d'une fonction d'oscillation permettant au ventilateur de pivoter au cours de la ventilation.
-  La tête du ventilateur est légèrement inclinable.
-  L'appareil peut être utilisé comme humidificateur d'air, ce qui procure un effet rafraîchissant supplémentaire.

Consignes de sécurité

Cet appareil peut être utilisé par des enfants de plus de 8 ans, ainsi que par des personnes aux capacités physiques, sensorielles ou mentales réduites ou manquant d'expérience ou de connaissances, s'ils sont surveillés ou ont reçu des instructions au sujet de l'utilisation de l'appareil et sont donc conscients des dangers encourus.

Les enfants ne doivent pas jouer avec l'appareil. L'entretien et le nettoyage de la machine ne doivent pas être effectués par des enfants sans surveillance.

Installez l'appareil sur une surface stable à distance de source de chaleur (par exemple, un four).

Ne manipulez et n'utilisez pas l'appareil avec des mains mouillées ou humides.

Ne débranchez jamais l'appareil en tirant sur le câble d'alimentation.

N'introduisez aucun objet ou doigt au travers de la grille de protection.

Ne placez aucun objet (par exemple, un vêtement) sur l'appareil.

Faites attention aux cheveux longs, ils peuvent être aspirés par le flux d'air. Tenez-vous à distance suffisante.

Conservez toutes les consignes de sécurité et les instructions pour de futures consultations.

Entretien

Ne nettoyez l'appareil que lorsque celui-ci est éteint et débranché. Utilisez pour ce faire un chiffon doux et non pelucheux que vous pouvez légèrement humidifier si nécessaire. Évitez que les composants électriques soient en contact avec de l'humidité. Après le nettoyage, laissez sécher complètement l'appareil avant de le remettre en marche. N'utilisez pas de produits d'entretien agressifs.

Mise en service

Avant de mettre en marche l'appareil, veuillez vérifier à nouveau que la grille de protection ait été correctement installée. Une installation incorrecte peut être une source de danger pouvant entraîner des blessures. En règle générale l'appareil ne doit être utilisé qu'une fois complètement monté.

Assurez-vous que le câble d'alimentation ne soit pas endommagé. Ne mettez jamais en marche un appareil avec un système d'alimentation électrique défectueux, cela peut entraîner des risques de choc électrique.

Installez l'appareil en position verticale et stable. Lors du placement du ventilateur, faites attention que des rideaux ou d'autres objets n'entravent pas le flux d'air. Branchez le câble d'alimentation à une prise électrique conforme aux normes de sécurité.

Assemblage

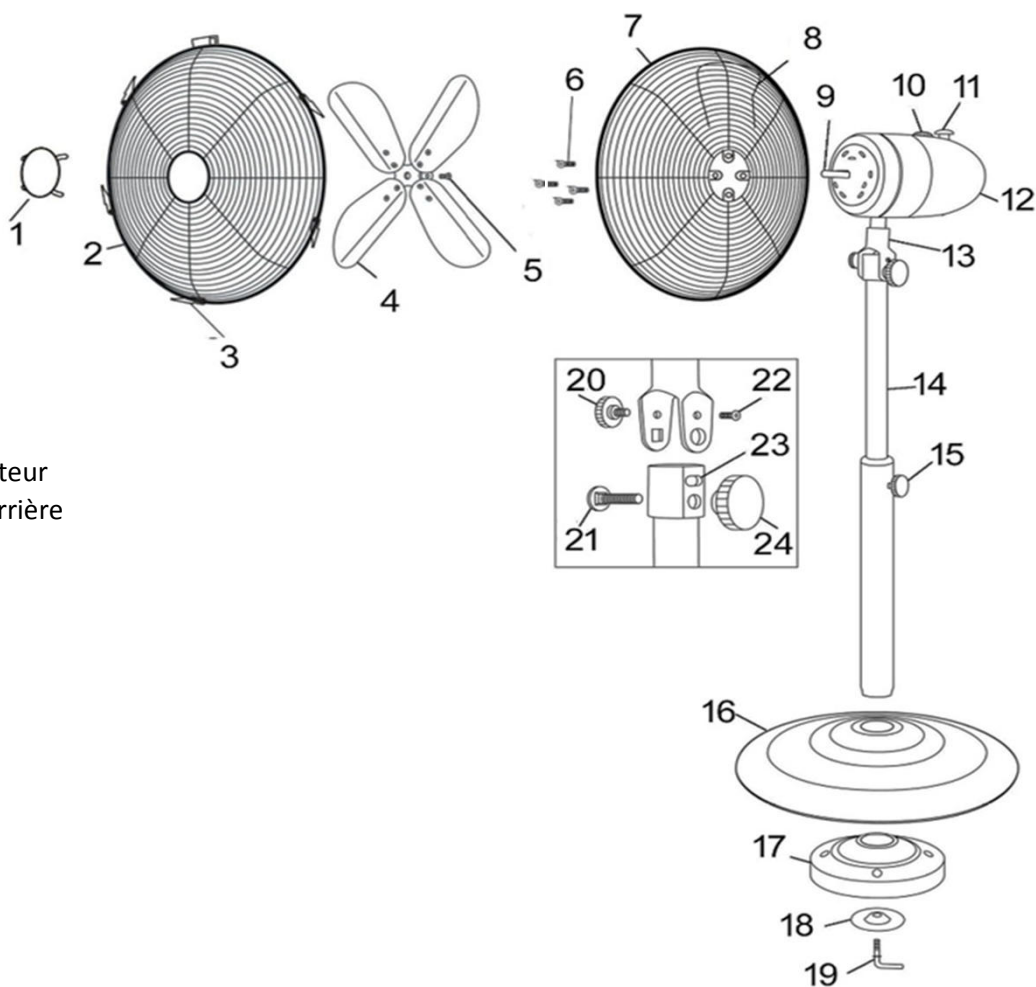

1. Ornement de la protection
2. Protection frontale
3. Agrafe
4. Pale de ventilateur
5. Vis de fixation de pale de ventilateur
6. Vis de fixation de la protection arrière
7. Protection arrière
8. Poignée de transport
9. Arbre de moteur
10. Bouton de réglage de la vitesse
11. Bouton oscillant
12. Moteur de tête soufflante
13. Accouplement
14. Tige
15. Bouton de réglage de hauteur
16. Base
17. Poids
18. Rondelle
19. Levier de verrouillage
20. Bouton de plage d'inclinaison
21. Vis de plage d'inclinaison
22. Trou de plage d'inclinaison
23. Bouton de réglage d'inclinaison
24. Boulon de réglage d'inclinaison

- a. Montez le poteau (14) sur la base en vous servant du levier de verrouillage (19) et de la rondelle (18).
- b. Dévissez le bouton de réglage de hauteur (15), et tirez le tube intérieur pour régler la hauteur. Assurez-vous que le bouton est entièrement serré avant de continuer.
- c. Positionnez le moteur de tête soufflante (12), insérez le boulon de réglage d'inclinaison (24) à travers le trou carré de l'accouplement (13) et le trou inférieur du tube intérieur comme illustré dans la vue de détails du dessin. Serrez entièrement la vis de plage d'inclinaison (21) qui se trouve déjà sur l'accouplement (13). Insérez ensuite le bouton de réglage d'inclinaison (23) sur le boulon de commande d'inclinaison (24) et serrez.
- d. Insérez le bouton de plage d'inclinaison (20) à travers le trou supérieur de l'accouplement (13), réglez la tête soufflante à la position souhaitée et serrez fermement la vis de plage d'inclinaison (21) et le bouton de réglage d'inclinaison (23).
- e. Positionnez la protection arrière (7) sur l'arbre de moteur (9) en vous assurant que les ouvertures sont alignées précisément avec les pattes sur le boîtier du moteur et que la poignée est au-dessus, serrez avec quatre vis (6).
- f. Glissez la pale de ventilateur (4) sur l'encoche de l'arbre de moteur (9), localisez entièrement et fixez en serrant la vis de fixation de pale de ventilateur (5).
- g. Avec l'aide d'une autre personne, positionnez la protection avant (2) contre la protection arrière, maintenez les deux protections ensemble et fermez l'agrafe (3). Pour finir, serrez la vis et l'écrou sur la partie inférieure de la protection.

Informations techniques

puissance: 50 W

rapport de service: 1,33 (m³/dak.)/W

puissance acoustique ventilateur (par niveau): 58,3 // 62,4 // 66,1 dB(A)

débit maximal: 66,83 m³/min

puissance en standby: 0 W

courant d'air maximal (par niveau): 3.3 // 3.8 // 4.0 m/s

De ventilator beschikt over volgende kenmerken, voor zover deze op de schematische tekening getoond worden:



Het product mag niet met het huisvuil worden afgevoerd. Het product moet in plaats daarvan aan het einde van zijn levensuur naar een innameplek voor recyclen van elektrische en elektronische apparaten worden gebracht. Dat geldt ook voor de eventueel meegeleverde batterijen of accu's. Informeer naar deze plaats bij uw lokale overheid.



Het apparaat is uitsluitend geschikt voor de werking in droge binnenruimtes.



Het apparaat is uitgerust met een stekker met aardleiding.



Het apparaat is uitgerust met een stekker zonder aardleiding.



Het apparaat is voor de werking aan een lage veiligheidsspanning voorzien.



Het apparaat beschikt over 2 verschillende vermogenstrappen.



Het apparaat beschikt over 3 verschillende vermogenstrappen.



Het apparaat beschikt over een watertank voor het bevochtigen van de kamerlucht.



Het apparaat is met een Touch display uitgerust, wat een comfortabele selectie van de verschillende instellingen mogelijk maakt.



Het apparaat beschikt over een timerfunctie



Het apparaat beschikt over een oscillatiefunctie die een slingerende beweging van de ventilator bij een gelijktijdige ventilatie mogelijk maakt.



De ventilatorkop kan in geringe mate overhellen.



Het apparaat beschikt over een kamerbevochtigingsfunctie die aan een extra koeffect bijdraagt.

Veiligheidsaanwijzingen

Het apparaat kan door kinderen met een leeftijd vanaf 8 jaar en door personen met verminderde fysieke, zintuiglijke of mentale capaciteiten of met een gebrek aan ervaring en/of kennis gebruikt worden als ze onder toezicht staan of met het oog op het gebruik van het apparaat onderricht werden en de daaruit voortvloeiende gevaren begrepen hebben. Kinderen mogen niet met het apparaat spelen. Reiniging en gebruikersonderhoud mogen niet door kinderen zonder toezicht uitgevoerd worden.

Installeer het apparaat stabiel en op een geschikte afstand tot hittebronnen, zoals bv. ovens.

Gebruik of bedien het apparaat niet met vochtige of natte handen.

Los nooit de netstekker uit het stopcontact doordat u aan het netsnoer trekt.

Steek geen voorwerpen of vingers door de beschermrooster.

Leg geen voorwerpen, zoals bv. kledingstukken, op het apparaat.

Wees voorzichtig als u lang haar hebt. Het kan door de luchtstroom aangezogen worden. Houd voldoende afstand.

Berg alle veiligheidsinstructies en aanwijzingen voor de toekomst op.

Onderhoud

Reinig het apparaat alleen in de uitgeschakelde toestand met uitgetrokken netstekker. Gebruik hiervoor een zachte, pluisvrije doek. Deze kan eventueel lichtjes bevochtigd worden. Vermijd contact van elektrische componenten met vochtigheid. Laat het apparaat na de reiniging volledig droog worden voordat u het weer in gebruik neemt. Gebruik geen agressieve reinigingsmiddelen.

Ingebruikname

Gelieve vóór de ingebruikname nogmaals de correcte montage van de beschermroosters te controleren, er bestaat gevaar voor verwondingen indien deze niet juist gemonteerd werden. Het apparaat mag over het algemeen alleen in de compleet gemonteerde toestand gebruikt worden.

Vergewis u ervan dat het aangesloten snoer vrij van beschadigingen is. Gebruik nooit een apparaat met een defect snoer. Er bestaat gevaar voor een elektrische schok.

Installeer het apparaat rechtop en stabiel. Let er bij de plaatsing van de ventilator op dat gordijnen of andere voorwerpen de luchtstroming niet belemmeren. Steek de netstekker in een zoals voorgeschreven beveiligd stopcontact.

Montage

1. Schermversiering
2. Voorste scherm
3. Klem
4. Ventilatorblad
5. Bevestigingsschroef voor het ventilatorblad
6. Bevestigingsschroef voor het achterste scherm
7. Achterste scherm
8. Draaghendel
9. Motoras
10. Snelheidsregelingsknop
11. Oscillatieknop
12. Motor van de ventilatorkop
13. Koppeling
14. Paal
15. Verstelknop voor de hoogte
16. Basis
17. Gewicht
18. Sluitring
19. Vergrendelingshendel
20. Knop voor het kantelbereik
21. Schroef voor het kantelbereik
22. Opening voor het kantelbereik
23. Knop voor de kantelaanpassing
24. Bout voor de kantelaanpassing

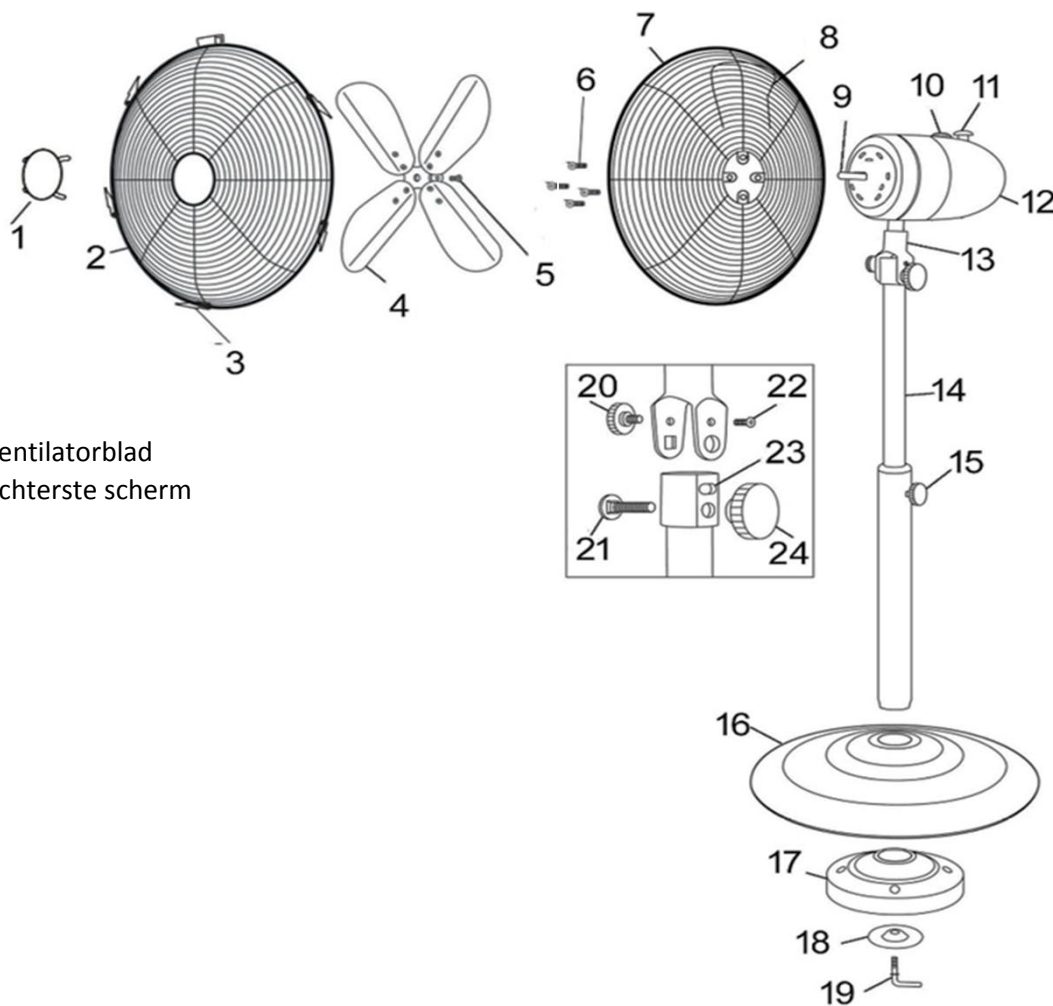

- a. Monteer de paal (14) op de basis met de vergrendelingshendel (19) en de sluitring (18).
- b. Draai de verstelknop voor de hoogte (15) los en trek de binnenste buis omhoog om de lengte te verstellen. Zorg ervoor dat de knop helemaal vastgedraaid is, voordat u verdergaat.
- c. Plaats de motor van de ventilator (12), steek de bout voor de kantelaanpassing (24) door de vierkante opening van de koppeling (13) en de onderste opening van de binnenste buis, zoals er getoond wordt op de tekening. Draai de schroef voor de kantelaanpassing (21) die zich al in de koppeling (13) bevindt, volledig vast. Bevestig vervolgens de knop voor de kantelaanpassing (23) op de schroef voor de kantelaanpassing (24) en draai vast.
- d. Steek de knop voor de kantelaanpassing (20) door de bovenste opening van de koppeling (13), stel de ventilator in de gewenste positie en draai de schroef voor het kantelbereik (21) en de knop voor de kantelaanpassing (23) stevig vast.
- e. Plaats het achterste scherm (7) op de motor (9) en zorg ervoor dat de openingen precies op dezelfde hoogte liggen als de beugeltjes op de motorbehuizing en dat de hendel zich op de bovenkant bevindt. Draai vast met vier schroeven (6).
- f. Schuif het ventilatorblad (4) op de inkeping op de motor (9), plaats het er volledig over en maak het vast door de bevestigingsschroef voor het ventilatorblad (5) vast te draaien.
- g. Plaats met de hulp van een andere persoon het voorste scherm (2) tegen het achterste scherm. Houd beide schermen tegen elkaar en sluit de klem (3). Draai ten slotte de schroef en de moer op de onderkant van het scherm vast.

Technische informatie

Energieverbruik: 50 W

Bedrijfswaarde: 1,33 (m³/dak.)/W













Ventilator geluidsvermogeniveau (per niveau): 58,3 // 62,4 // 66,1 dB(A)

Max. volumestroom: 66,83 m³/min

Energieverbruik in standby: 0 W

Max. luchtsnelheid (per niveau): 3.3 // 3.8 // 4.0 m/s

Il ventilatore dispone delle seguenti caratteristiche, se illustrate nel disegno schematico:

- 
 Il prodotto non deve essere smaltito insieme ai rifiuti domestici. Al termine della sua durata il prodotto deve essere consegnato in un punto di raccolta per il riciclaggio di apparecchi elettrici ed elettronici. Questo vale anche per le batterie o gli accumulatori contenuti nel volume di fornitura. La preghiamo di informarsi sui punti di raccolta presso le autorità comunali competenti.
- 
 Il dispositivo è esclusivamente indicato all'utilizzo in ambienti interni asciutti.
- 
 Il dispositivo è dotato di una spina con allacciamento per conduttore di protezione.
- 
 Il dispositivo è dotato di una spina senza allacciamento per conduttore di protezione.
- 
 Il dispositivo è progettato per l'utilizzo a bassa e/o bassissima tensione di sicurezza.
- 
 Il dispositivo dispone di 2 diversi livelli di potenza.
- 
 Il dispositivo dispone di 3 diversi livelli di potenza.
- 
 Il dispositivo dispone di un serbatoio d'acqua per umidificare l'aria ambiente.
- 
 Il dispositivo è dotato di un display touch per una pratica selezione delle varie impostazioni.
- 
 Il dispositivo dispone di una funzione timer.
- 
 Il dispositivo dispone di una funzione di oscillazione che consente un movimento oscillatorio del ventilatore con contemporanea ventilazione.
- 
 È possibile inclinare la testa del ventilatore in misura limitata.
- 
 Il dispositivo dispone di una funzione di umidificazione ambientale che contribuisce a creare un effetto di raffrescamento supplementare.

Avvertenze di sicurezza

Il dispositivo può essere utilizzato da bambini a partire dagli 8 anni di età e da persone con capacità fisiche, sensoriali e mentali ridotte o prive di esperienza e/o conoscenze se supervisionati o istruiti sull'utilizzo del dispositivo e ne hanno compreso i pericoli risultanti. I bambini non devono giocare col dispositivo. La pulizia e la manutenzione non devono essere eseguite da bambini non supervisionati.

Posizionare il dispositivo in una posizione stabile ed a una distanza adeguata da fonti di calore, quali ad es. forni.

Non azionare o utilizzare il dispositivo con mani umide o bagnate

Non scollegare mai la spina dalla presa tirando il cavo di rete.

Non inserire oggetti o le dita nella grata di protezione.

Non coprire il dispositivo con oggetti, quali ad es. capi di abbigliamento.

Prestare attenzione ai capelli lunghi: essi possono venire aspirati dalla corrente d'aria. Mantenere una distanza sufficiente.

Conservare tutte le avvertenze di sicurezza e le istruzioni per una consultazione futura.

Pulizia

Pulire il dispositivo solo dopo averlo spento ed aver scollegato la spina. A tale scopo, utilizzare un panno morbido che non lasci pelucchi; è possibile inumidirlo leggermente, se necessario. Evitare il contatto tra componenti elettriche ed umidità. Dopo la pulizia, far asciugare completamente il dispositivo prima di rimetterlo in funzione. Non utilizzare detergenti aggressivi.

Messa in funzione

Prima della messa in funzione si prega di controllare nuovamente il corretto montaggio della grata di protezione, poiché sussiste pericolo di lesioni qualora non fosse montata correttamente. Il dispositivo deve essere generalmente messo in funzione esclusivamente se completamente montato. Accertarsi che la linea di alimentazione collegata non sia danneggiata. Non azionare mai un dispositivo con linea di alimentazione difettosa: sussiste il pericolo di folgorazione. Collocare il dispositivo in posizione eretta e stabile. Durante il posizionamento del ventilatore, accertarsi che le tende o altri oggetti non ostacolino la corrente d'aria. Inserire la spina in una presa adeguatamente protetta.

Montaggio

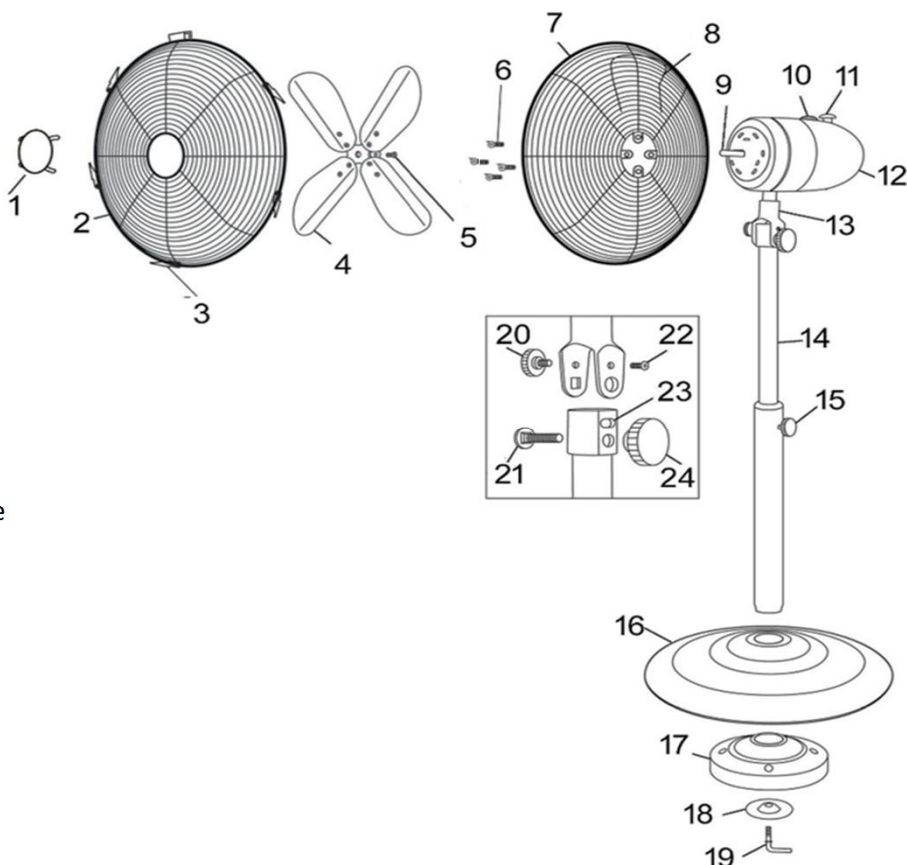

1. Decorazione della protezione
2. Protezione anteriore
3. Molletta
4. Pala del ventilatore
5. Vite di fissaggio del ventilatore
6. Vite di fissaggio della protezione posteriore
7. Protezione posteriore
8. Maniglia per il trasporto
9. Albero motore
10. Manopola di controllo della velocità
11. Manopola per oscillazione
12. Corpo del ventilatore con motore
13. Giunto
14. Asta
15. Manopola regolazione altezza
16. Base
17. Peso
18. Rondella
19. Chiave di blocco
20. Manopola regolazione ampiezza inclinazione
21. Vite regolazione ampiezza inclinazione
22. Foro per regolazione ampiezza inclinazione
23. Manopola di regolazione inclinazione
24. Bullone di regolazione inclinazione

- a. Montare l'asta (14) sulla base utilizzando la chiave di blocco (19) e la rondella (18).
- b. Svitare la manopola di regolazione dell'altezza (15) e sollevare il tubo interno per regolare l'altezza. Assicurarsi che la manopola sia completamente serrata prima di procedere.
- c. Posizionare il corpo del ventilatore con motore (12), inserire il bullone di regolazione dell'inclinazione (24) attraverso il foro quadrato del giunto (13) e il foro inferiore del tubo interno, come mostrato nella vista dei dettagli dello schema di montaggio. Stringere a fondo la vite di regolazione ampiezza inclinazione (21) che si trova già nel giunto (13). Quindi inserire la manopola di regolazione dell'inclinazione (23) sul bullone di controllo dell'inclinazione (24) e serrarla.
- d. Inserire la manopola di regolazione ampiezza inclinazione (20) attraverso il foro superiore del giunto (13), regolare il corpo del ventilatore nella posizione desiderata e serrare saldamente la vite di regolazione ampiezza inclinazione (21) e la manopola di regolazione dell'inclinazione (23).
- e. Posizionare la protezione posteriore (7) sull'albero motore (9), assicurandosi che le aperture siano allineate in modo preciso con le alette sull'alloggiamento del motore e che la maniglia sia nella parte superiore, serrare con le quattro viti (6).
- f. Far scorrere la pala del ventilatore (4) sulla tacca presente sull'albero del motore (9), posizionarla e bloccarla serrando la vite di fissaggio della pala del ventilatore (5).
- g. Con l'aiuto di un'altra persona, posizionare la protezione anteriore (2) contro la protezione posteriore, tenere le due protezioni una contro l'altra e bloccarli tramite la molletta (3). Infine serrare la vite e il dado nella parte inferiore della protezione.

Technical Information

Potenza assorbita: 50 W

Valore di esercizio: 1,33 (m³/dak.)/W

Livello potenza sonora ventilatore (per livello): 58,3 // 62,4 // 66,1 dB(A)

Max. portata volumetrica: 66,83 m³/min

Potenza assorbita in standby: 0 W

Max. velocità dell'aria (per livello): 3.3 // 3.8 // 4.0 m/s

El ventilador dispone de estas características siempre que se muestren en el siguiente dibujo esquemático.



El producto no debe ser desechado con la basura doméstica. Por el contrario, el producto debe entregarse en un centro de reciclado de equipos eléctricos y electrónicos al finalizar su vida útil. Esto también es aplicable para las pilas o baterías incluidas en la entrega. Por favor, pregunte por este centro en su administración local responsable.



El aparato está diseñado exclusivamente para su uso en espacios cerrados y secos.



El aparato está equipado con un enchufe con toma de tierra.



El aparato está equipado con un enchufe sin toma de tierra.



El aparato está diseñado para su uso con voltajes PELV o SELV.



El aparato dispone de 2 velocidades.



El aparato dispone de 3 velocidades.



El aparato dispone de un depósito de agua para humedecer el ambiente de la habitación.



El aparato está equipado con una pantalla táctil, que permite seleccionar cómodamente las diferentes configuraciones.



El aparato dispone de una función de temporizador.



El aparato dispone de una función de oscilación, que permite al ventilador un movimiento oscilatorio al mismo tiempo que airea.



La cabeza del ventilador puede inclinarse ligeramente.



El aparato dispone de una función de humidificación, que contribuye al efecto refrescante.

Información de seguridad

Este aparato puede ser utilizado por niños a partir de 8 años, así como por personas con discapacidades físicas, sensoriales o intelectuales o por personas sin experiencia o conocimientos, siempre que se les supervise o se les enseñe cómo funciona el aparato y siendo conscientes de los riesgos que esto conlleva. Los niños no deben jugar con este aparato. Los niños no deben realizar la limpieza y el mantenimiento sin supervisión.

Coloque el aparato en un lugar seguro y adecuado, alejado de cualquier fuente de calor, como por ejemplo un horno.

Nunca encienda ni utilice el aparato con las manos mojadas o húmedas.

Nunca tire del cable para desconectar el enchufe de la toma de corriente.

No introduzca objetos o los dedos por la rejilla de seguridad.

No coloque ningún objeto, como por ejemplo ropa, sobre el aparato.

Cuidado con el pelo largo. El flujo de aire podría absorberlo. Mantenga una distancia prudente.

Conserve todas las indicaciones de seguridad y las instrucciones.

Mantenimiento

Asegúrese de que el aparato está apagado y desenchufado de la corriente antes de limpiarlo. Utilice para ello un paño suave y que no deje pelusa. Si es necesario puede estar ligeramente humedecido. Evite que los componentes eléctricos entren en contacto con la humedad. Deje que el aparato se seque por completo después de limpiarlo y antes de ponerlo en funcionamiento. No utilice limpiadores agresivos.

Puesta en marcha

Antes de ponerlo en marcha asegúrese de que la rejilla de protección está adecuadamente montada, en caso contrario existe riesgo de lesiones. En general, el aparato solo puede ponerse en marcha si está completamente montado. Asegúrese de que el cable de alimentación no está deteriorado. Nunca utilice un aparato con el cable de alimentación deteriorado. Existe riesgo de descargas eléctricas. Coloque el aparato sobre una superficie horizontal y segura. Asegúrese de que en la ubicación del ventilador cortinas u otros objetos no obstaculizan el flujo de aire. Conecte el enchufe a una toma de corriente adecuada y segura.

Montaje

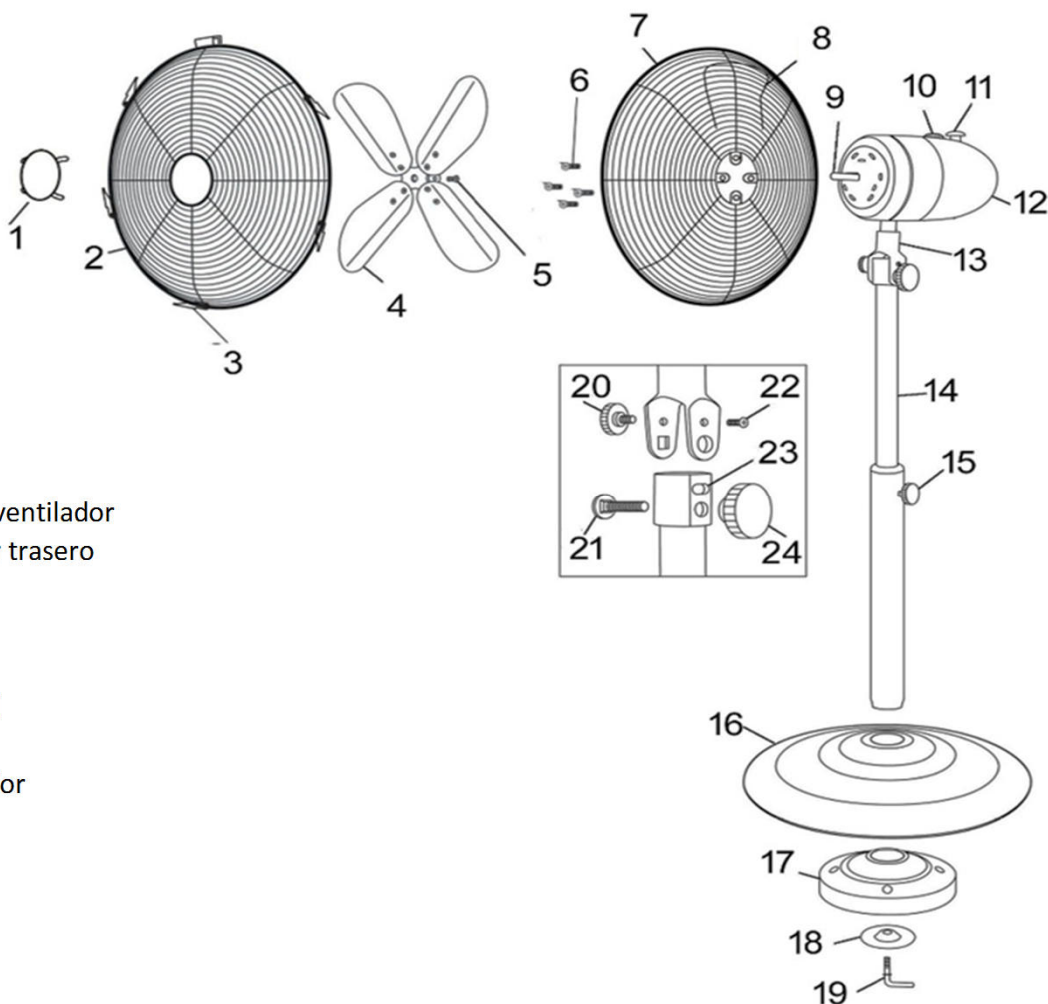

1. Decoración del protector
2. Protector delantero
3. Clip
4. Aspa del ventilador
5. Tornillo de fijación de aspa del ventilador
6. Tornillo de fijación de protector trasero
7. Protector trasero
8. Asa de transporte
9. Eje de motor
10. Perilla de control de velocidad
11. Perilla oscilante
12. Motor del cabezal del ventilador
13. Acoplamiento
14. Percha
15. Perilla de ajuste de altura
16. Base
17. Pero
18. Arandela
19. Palanca de bloqueo
20. Perilla de rango de inclinación
21. Tornillo de rango de inclinación
22. Agujero de rango de inclinación
23. Perilla de ajuste de inclinación
24. Perno de ajuste de inclinación

- a. Monte la percha (14) en la base utilizando la palanca de bloqueo (19) y la arandela (18).
- b. Desatornille la perilla de ajuste de altura (15) y tire del tubo interior hacia arriba para ajustar la altura. Asegúrese de que la perilla está bien apretada antes de proceder.
- c. Posicione el motor del cabezal del ventilador (12), inserte el perno de ajuste de inclinación (24) a través del agujero cuadrado del acoplamiento (13) y del agujero inferior del tubo, tal como se muestra en la vista de detalle del dibujo. Apriete completamente el tornillo de rango de inclinación (21) que ya se encuentra en el acoplamiento (13). A continuación, fije la perilla de ajuste de inclinación (23) en el perno de control de inclinación (24) y apriete.
- d. Inserte la perilla de rango de inclinación (20) a través del agujero superior del acoplamiento (13), coloque el cabezal del ventilador en la posición deseada y apriete firmemente el tornillo de rango de inclinación (21) y la perilla de ajuste de inclinación (23).
- e. Coloque el protector trasero (7) en el eje del motor (9), asegurando que las aberturas están bien alineadas con las hendiduras de la carcasa del motor y que el asa está en la parte de arriba, y apriete con cuatro tornillos (6).
- f. Deslice el aspa del ventilador (4) en la muesca del eje del motor (9), ubíquela completamente y asegúrela apretando el tornillo de fijación del aspa (5).
- g. Con ayuda de otra persona, coloque el protector delantero (2) contra el trasero, sujete ambos y cierre el clip (3). En el extremo, apriete el tornillo y la tuerca de la parte inferior del protector.

Información técnica

Potencia suministrada: 50 W

Valor de funcionamiento: 1,33 (m³/dak.)/W













Nivel de potencia acústica del ventilador (por grado): 58,3 // 62,4 // 66,1 dB(A)

Max. Flujo volumétrico: 66,83 m³/min

Potencia absorbida en Standby: 0 W

Max. Velocidad del aire (por grado): 3.3 // 3.8 // 4.0 m/s

Wentylator posiada następujące właściwości, jeżeli są one przedstawione na rysunku schematycznym:

-  Produktu nie wolno utylizować z odpadami z gospodarstw domowych. Zamiast tego produkt należy pod koniec okresu jego użytkowania przekazać do punktu zbiorczego zajmującego się recyklingiem urządzeń elektrycznych i elektronicznych. Dotyczy to również baterii i akumulatorów, które ewentualnie są w zakresie dostawy. Proszę w tym zakresie zasięgnąć informacji we właściwej administracji komunalnej.
-  Urządzenie przeznaczone jest wyłącznie do eksploatacji w suchych wnętrzach.
-  Urządzenie wyposażone jest w wtyczkę z przyłączem przewodu ochronnego
-  Urządzenie wyposażone jest w wtyczkę bez przyłącza przewodu ochronnego
-  Urządzenie dostosowane jest do eksploatacji przy napięciu znamionowym bardzo niskim z uziemieniem lub przy napięciu znamionowym bardzo niskim bez uziemienia.
-  Urządzenie posiada 2 różne poziomy mocy.
-  Urządzenie posiada 3 różne poziomy mocy.
-  Urządzenie posiada zbiornik na wodę do zwilżania powietrza w pomieszczeniu.
-  Urządzenie wyposażone jest w dotykowy wyświetlacz, co umożliwia komfortowy wybór różnych ustawień.
-  Urządzenie posiada funkcję tmier'a
-  Urządzenie posiada funkcję oscylacji, która umożliwia drgania wentylatora przy jednoczesnej wentylacji.
-  Głowicę wentylatora można w niewielkim zakresie pochylać.
-  Urządzenie posiada funkcję nawilżania pomieszczenia, która przyczynia się do dodatkowego efektu chłodzenia.

Wskazówki bezpieczeństwa

Urządzenie może być używane przez dzieci od 8 roku życia, jak również przez osoby o obniżonych zdolnościach fizycznych, sensorycznych lub mentalnych lub przez osoby nieposiadające doświadczenia i / lub wiedzy, jeżeli pozostają one pod nadzorem lub zostały poinstruowane pod kątem używania urządzenia i zrozumiały wynikające z tego zagrożenia. Dzieciom nie wolno bawić się urządzeniem. Dzieciom nie wolno bez nadzoru dokonywać oczyszczania i konserwacji użytkownika.

Urządzenie należy ustawić z stabilnym miejscu i w odpowiedniej odległości od źródeł ciepła, jak np. piece.

Urządzenia nie należy eksploatować lub obsługiwać wilgotnymi lub mokrymi rękoma

Nigdy nie wolno wyjmować wtyczki sieciowej z gniazda sieciowego, pociągając za przewód sieciowy.

Przez kratkę ochronną nie wolno wkładać żadnych przedmiotów lub palców.

Na urządzeniu nie wolno kłaść żadnych przedmiotów, jak np. części garderoby.

Zachować ostrożność w przypadku długich włosów. Mogą one zostać zassane przez strumień powietrza. Należy zachować wystarczający odstęp.

Wszystkie wskazówki bezpieczeństwa i instrukcje należy zachować na przyszłość.

Pielęgnacja

Urządzenie czyścić wyłącznie wtedy, gdy jest wyłączone, a wtyczka sieciowa jest wyjęta z gniazda. W tym celu używać miękkiej, niestrzępiącej się szmatki. Ewentualnie może ona być lekko zwilżona. Unikać kontaktu z elektrycznymi elementami konstrukcyjnymi i wilgocią. Po czyszczeniu urządzenie pozostawić do całkowitego wyschnięcia przed ponownym uruchomieniem. Nie stosować żadnych agresywnych środków czyszczących.

Uruchomienie

Przed uruchomieniem należy ponownie sprawdzić prawidłowość montażu kratki ochronnych. Istnieje ryzyko obrażeń, jeżeli nie zostały one zamontowane w prawidłowy sposób. Zasadniczo urządzenie wolno eksploatować wyłącznie wtedy, gdy jest kompletnie zmontowane.

Upewnić się, że podłączony przewód zasilający jest wolny od uszkodzeń. Urządzenia nigdy nie eksploatować, jeżeli przewód zasilający jest uszkodzony. Istnieje ryzyko porażenia prądem.

Urządzenie ustawić na prosto i na stabilnej powierzchni. Przy ustawianiu wentylatora zwrócić uwagę na to, żeby zasłony lub inne przedmioty nie zakłócały przepływu powietrza. Wtyczkę sieciową włożyć do prawidłowo zabezpieczonego gniazda sieciowego.

Montaż

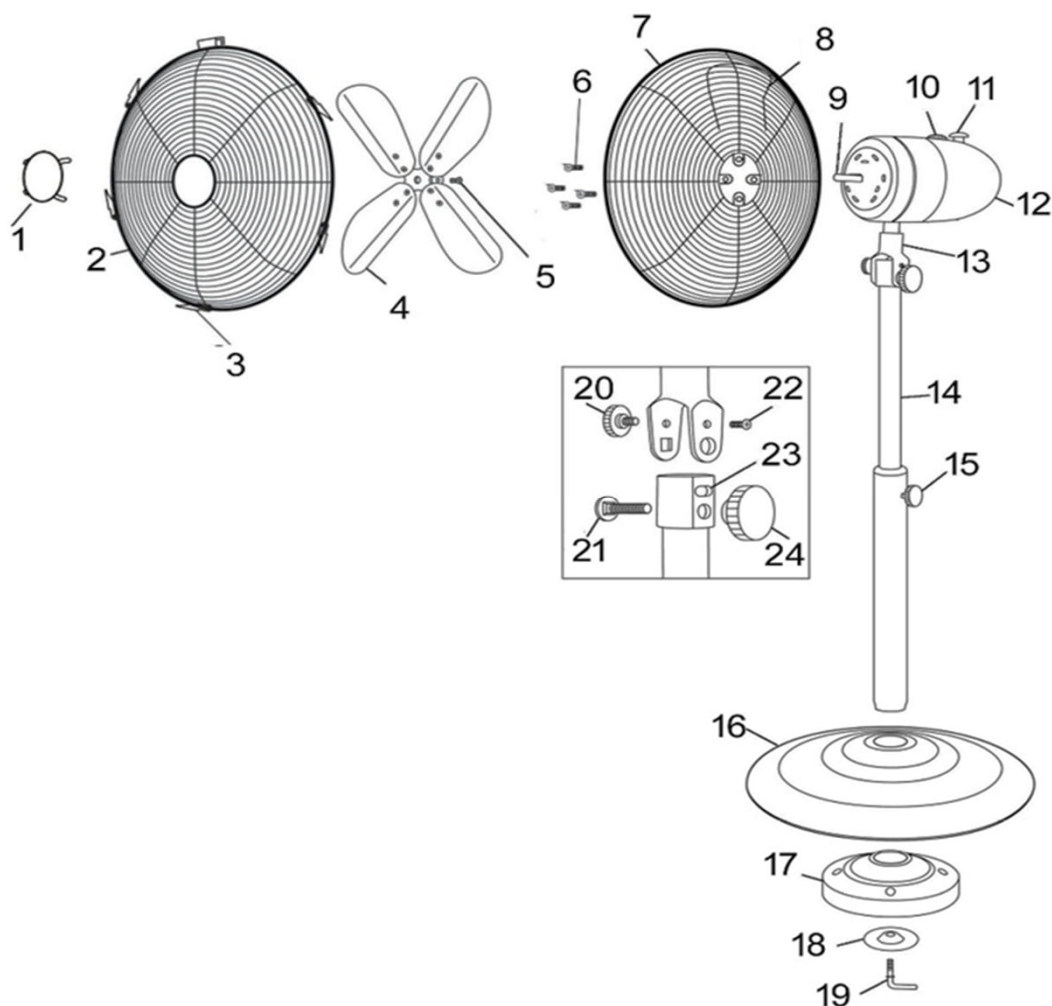

1. Ozdoba osłony
2. Przednia osłona
3. Zatrzask
4. Wiatrak
5. Śruba mocująca wiatrak
6. Śruba mocująca tylną osłonę
7. Tylna osłona
8. Uchwyt do przenoszenia
9. Wał silnika
10. Pokrętko regulacji prędkości
11. Pokrętko oscylacyjne
12. Silnik głowicy wentylatora
13. Sprzęgło
14. Drążek
15. Pokrętko regulacji wysokości
16. Podstawa
17. Ciężarek
18. Podkładka
19. Dźwignia blokująca
20. Pokrętko zakresu przechyłu
21. Śruba zakresu przechyłu
22. Otwór zakresu przechyłu
23. Pokrętko regulacji pochylenia
24. Śruba regulacji pochylenia

- a. Zamontować drążek (14) do podstawy za pomocą dźwigni blokującej (19) i podkładki (18).
- b. Odkręcić pokrętło regulacji wysokości (15) i pociągnąć wewnętrzną rurkę, aby wyregulować wysokość. Przed przejściem dalej należy upewnić się, że pokrętło jest całkowicie dokręcone.
- c. Ustawić silnik głowicy wentylatora (12), włożyć śrubę regulacji nachylenia (24) przez kwadratowy otwór sprzęgła (13) i dolny otwór rurki, jak pokazano w widoku szczegółowym rysunku. Całkowicie dokręcić śrubę zakresu pochylenia (21), która już znajduje się w sprzęgle (13). Następnie zamocować pokrętło regulacji nachylenia (23) do śruby regulacji nachylenia (24) i (lekk) dokręcić.
- d. Włożyć pokrętło zakresu pochylenia (20) przez górny otwór sprzęgła (13), ustawić głowicę wentylatora w żądanym położeniu i mocno dokręcić śrubę zakresu pochylenia (21) oraz pokrętło regulacji pochylenia (23).
- e. Umieścić tylną osłonę (7) na wale silnika (9), upewniając się, że otwory są dokładnie dopasowane do występów na obudowie silnika, a uchwyt znajduje się u góry; dokręcić czterema śrubami (6).
- f. Nasunąć łopatkę wentylatora (4) na wycięcie na wale silnika (9), umieścić całą i zabezpieczyć, dokręcając śrubę mocującą łopatki wentylatora (5).
- g. Z pomocą drugiej osoby ustawić przednią osłonę (2) na tylnej osłonie, chwycić obie osłony razem i zamknąć zatrzask (3). Na końcu dokręcić śrubę i nakrętkę w dolnej części osłony.

Informacje techniczne

Pobór mocy: 50 W

Współczynnik wydajności: 1,33 (m³/dak.)/W













Poziom mocy akustycznej wentylatora (dla każdego poziomu): 58,3 // 62,4 // 66,1 dB(A)

Maksymalny przepływ objętościowy: 66,83 m³/min

Pobór mocy w trybie gotowości: 0 W

Maksymalna prędkość (dla każdego poziomu): 3.3 // 3.8 // 4.0 m/s

Puhaltimella on seuraavat ominaisuudet, jos ne on esitetty kaavakuvassa:

-  Tuotetta ei saa hävittää kotitalousjätteen mukana. Sen sijaan tuote on käytöstä poistamisen jälkeen toimitettava sähkö- ja elektroniikkalaitteita vastaanottavaan kierrätyspisteeseen. Tämä koskee myös mahdollisesti toimitussisältöön kuuluvia paristoja ja akkuja. Selvitä kierrätyspisteen sijainti asiasta vastaavalta taholta kunnaltasi.
-  Laite soveltuu käytettäväksi vain kuivissa sisätiloissa.
-  Laite on varustettu suojamaadoitetulla pistokkeella
-  Laite on varustettu pistokkeella, jossa ei ole suojamaadoitusta
-  Laite on suunniteltu toimimaan erityisen pienjännitteellä eli erityisen matalalla suojajännitteellä.
-  Laitteessa on 2 erilaista tehotasoa.
-  Laitteessa on 3 erilaista tehotasoa.
-  Laitteessa on vesisäiliö huoneilman kostuttamiseksi.
-  Laite on varustettu kosketusnäytöllä, joka mahdollistaa sopivien valintojen tekemisen eri asetuksista.
-  Laitteessa on ajastintoiminto
-  Laitteessa on edestakainen liiketoiminto, joka mahdollistaa tuulettimen kääntyvän liikkeen puhalluksen aikana.
-  Puhallinpäätä voidaan kallistaa jonkin verran.
-  Laitteessa on ilmankostutustoiminto, joka tuo myös ylimääräistä jäähdytysvaikutusta.

Turvaohjeet

Laitetta voivat käyttää yli 8-vuotiaat lapset tai henkilöt, joilla on heikentyneet fyysiset, aistilliset tai henkiset kyvyt tai joilla ei ole kokemusta ja/tai tietämystä, jos heitä valvotaan tai heitä on ohjeistettu laitteen käytössä, ja he ovat ymmärtäneet siitä aiheutuvat vaarat. Lapset eivät saa leikkiä laitteella. Lapset eivät saa puhdistaa ja huoltaa laitetta ilman valvontaa.

Pidä laite vakaana ja kaukana lämmönlähteistä, kuten uuneista.

Älä käytä tai kosketa laitetta kostella tai märillä käsillä

Älä koskaan irrota virtajohtoa pistorasiasta vetämällä virtajohdosta.

Älä työnnä esineitä tai sormia suojaritilän läpi.

Älä aseta esineitä, kuten esim. vaatteita, laitteen päälle.

Varo pitkiä hiuksia. Ne voivat imeytyä ilmavirran mukana. Säilytä riittävä etäisyys.

Säilytä kaikki turvallisuus- ja käyttöohjeet myöhempiä tarvetta varten.

Hoito

Puhdista laite vain, kun se on kytketty pois päältä ja kun pistoke on irrotettu. Käytä pehmeää, nukkaamatonta liinaa. Se voi olla hieman kostutettu. Vältä kosketusta sähkökomponenttien ja kosteuden välillä. Anna laitteen kuivua kokonaan puhdistuksen jälkeen ennen kuin otat sen uudelleen käyttöön. Älä käytä voimakkaita puhdistusaineita.

Käyttöönotto

Ennen käyttöönottoa tarkista uudestaan suojaritilän oikea asennus. On olemassa loukkaantumisriski, jos niitä ei ole asennettu oikein. Laitetta saa yleensä käyttää vain täysin koottuna. Varmista, että liitäntäkaapeli ei ole vaurioitunut. Älä koskaan käytä laitetta, jossa on viallinen virtajohto. Sähköiskun vaara. Aseta laite vakaaseen pystyasentoon. Kun sijoitat tuuletinta niin varmista, että verhot tai muut esineet eivät estä ilman virtausta. Kytke virtajohto oikein paikoilleen sopivaan pistorasiaan.

Kokoaminen

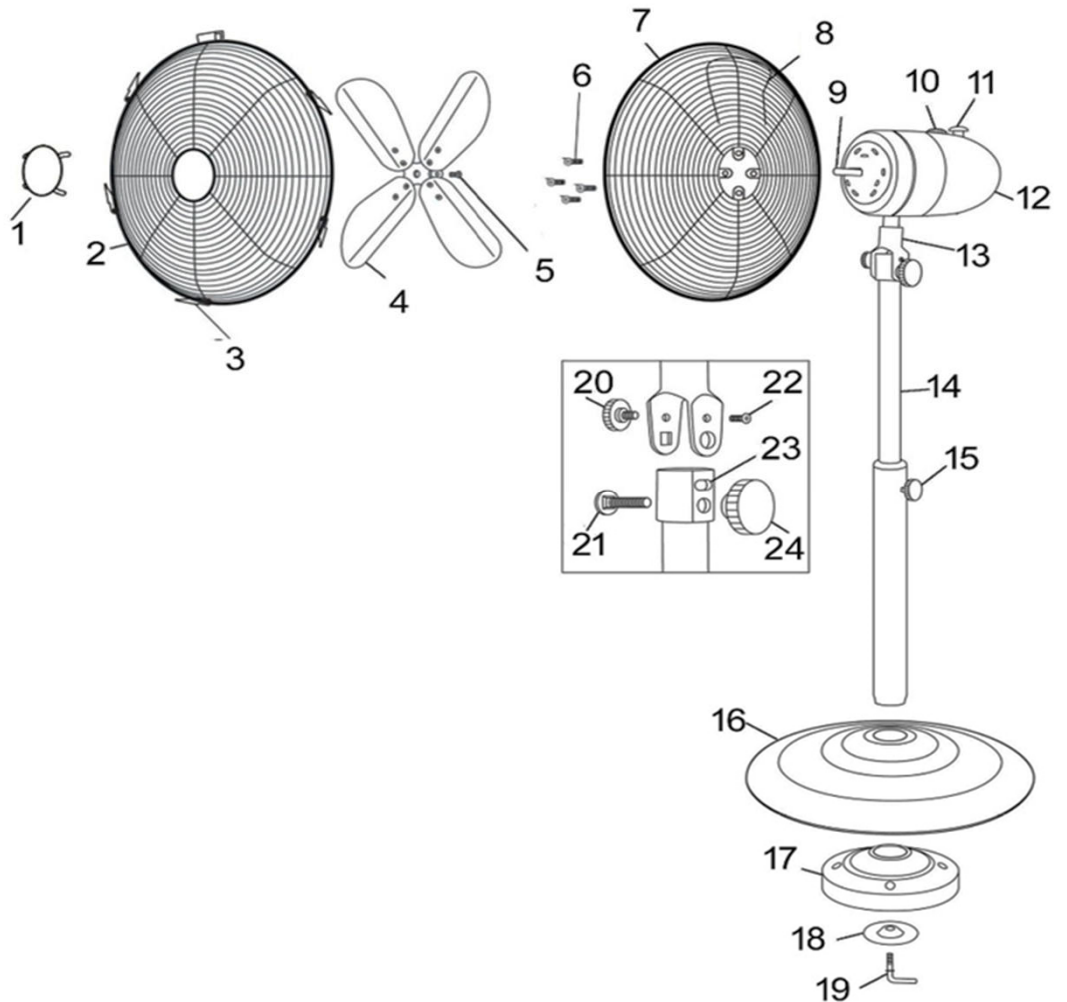

1. Suojuksen koristeet
2. Etusuojus
3. Kiinnike
4. Tuuletinsiipi
5. Tuuletinsiiven kiinnitysruuvi
6. Takasuojan kiinnitysruuvi
7. Takasuojus
8. Kantokahva
9. Moottorin akseli
10. Nopeuden säätönappi
11. Oskilloiva nuppi
12. Tuuletinpään moottori
13. Kytkin
14. Tanko
15. Korkeuden säätönappi
16. Alusta
17. Paino
18. Aluslevy
19. Lukitusvipu
20. Kallistusalueenuppi
21. Kallistusalueenruuvi
22. Kallistusalueareikä
23. Kallistuksen säätönappi
24. Kallistuksen säätöpultti

- a. Asenna tanko (14) alustaan lukitusvivulla (19) ja aluslevyllä (18).
- b. Ruuvaa korkeuden säätönuppi (15) irti ja vedä sisäputkea ylöspäin säätääksesi korkeutta. Varmista, että nuppi on kiristetty kunnolla ennen jatkamista.
- c. Aseta tuuletinpäähän moottori (12), työnnä kallistuksen säätöpultti (24) kytkimen (13) neliön muotoisen reiän ja putken alareian läpi kuvassa esitetyllä tavalla. Kiristä kunnolla kallistusalueen ruuvi (21), joka on jo kytkimessä (13). Asenna sitten kallistuksen säätönuppi (23) kallistuksen säätöpulttiin (24) ja kiristä.
- d. Työnnä kallistusalueen nuppi (20) kytkimen (13) yläreian läpi, säädä tuuletinpää haluttuun asentoon ja kiristä tiukasti kallistusalueen ruuvi (21) sekä kallistuksen säätönuppi (23).
- e. Aseta takasuojus (7) moottorin akselille (9) ja varmista, että aukot ovat linjassa täsmälleen moottorin rungon kiinnikkeiden kanssa ja kahva on ylhäällä, kiristä neljällä ruuvilla (6).
- f. Liu'uta tuuletinsiipi (4) moottorin akselin (9) loveen, aseta paikalleen kunnolla ja kiinnitä kiristämällä tuuletinsiiven kiinnitysruuvia (5).
- g. Aseta etusuojus (2) toisen henkilön avustuksella takasuojusta vasten. Pidä suojuksia yhdessä ja sulje pidike (3). Kiristä lopuksi suojuksen alaosassa oleva ruuvi ja mutteri.

Tekniset tiedot

tehonkulutus: 50 W

hyötysuhde: 1,33 (m³/dak.)/W













tuulettimen äänenpainetaso (kullakin nopeudella): 58,3 // 62,4 // 66,1 dB(A)

maks. tilavuusvirtaus: 66,83 m³/min

tehonkulutus valmiustilassa: 0 W

maks. puhallusnopeus (kullakin nopeudella): 3.3 // 3.8 // 4.0 m/s

Ventilátor má následující vlastnosti, pokud jsou zobrazeny na schematicém výkresu:

-  Produkt nesmí být likvidován prostřednictvím domácího odpadu. Místo toho se produkt na konci své životnosti musí odevzdat na sběrném místě pro recyklaci elektrických a elektronických zařízení. To se vztahuje i na baterie a akumulátory, které jsou případně součástí dodávky. Prosím, informujte se o daném sběrném místě u vaší příslušné komunální správy.
-  Zařízení je vhodné výhradně pro provoz v suchých interiérech.
-  Zařízení je vybaveno zástrčkou se svorkou připojení ochranného vodiče
-  Zařízení je vybaveno zástrčkou bez svorky připojení ochranného vodiče
-  Zařízení je dimenzováno k provozu na ochranné malé napětí, resp. bezpečnostní malé napětí.
-  Zařízení má 2 různé výkonové stupně.
-  Zařízení má 3 různé výkonové stupně.
-  Zařízení má vodní nádrž ke zvlhčování okolního vzduchu.
-  Zařízení je vybaveno dotykovým displejem, který umožňuje volbu různých nastavení.
-  Zařízení má funkci časovače
-  Zařízení má oscilační funkci, která umožňuje kmitavý pohyb ventilátoru při současné ventilaci.
-  Hlava ventilátoru se dá sklonit v malém rozsahu.
-  Zařízení má funkci prostorového zvlhčování, které přispívá k dodatečnému efektu chlazení.

Bezpečnostní pokyny

Zařízení může být používáno dětmi od 8 let, jakož i osobami se sníženými psychickými, smyslovými či mentálními schopnostmi či nedostatkem zkušeností a/nebo vědomostí, jestliže jsou pod dozorem nebo byly ohledně používání zařízení poučeny a nebezpečím z toho vyplývajícím porozuměly.

Děti si se zařízením nesmějí hrát. Čištění a uživatelská údržba nesmí být prováděna dětmi bez dozoru.

Postavte zařízení bezpečně a ve vhodné vzdálenosti od tepelných zdrojů, jako např. kamen.

Neprovozujte a neobsluhujte zařízení vlhkýma či mokřýma rukama

Nikdy neuvolňujte síťovou zástrčku ze zásuvky taháním za připojovací kabel.

Skrz ochrannou mřížku nestrkejte žádné předměty či prsty.

Na zařízení nepokládejte žádné předměty, jako např. kusy oblečení.

Pozor u dlouhých vlasů. Ty mohou být nasáty proudem vzduchu. Udržujte dostatečný odstup.

Do budoucna dodržujte všechny bezpečnostní pokyny a návody.

Péče

Zařízení čistěte pouze ve vypnutém stavu s vytaženou síťovou zástrčkou. K tomu použijte měkký hadr bez chloupků. Vyvarujte se kontaktu s elektrickými součástmi a vlhkosti. Po čištění nechte zařízení zcela oschnout, než ho opět uvedete do provozu. Nepoužívejte agresivní čisticí prostředky.

Uvedení do provozu

Před uvedením do provozu zkontrolujte prosím ještě jednou správnou montáž ochranné mřížky, existuje nebezpečí zranění, pokud tato nebyla správně namontována. Zařízení smí být zásadně provozováno pouze v kompletně smontovaném stavu.

Ujistěte se, že připojený kabel není poškozen. Nikdy neprovozujte zařízení s poškozeným přívodním kabelem. Existuje nebezpečí úderu proudem.

Zařízení postavte rovně a bezpečně. Dbejte při umístění ventilátoru na to, aby proudění vzduchu nebránily závěsy nebo jiné předměty. Síťovou zástrčku nastrčte do řádně zajištěné síťové zásuvky.

Sestavení

1. Dekorace krytu
2. Přední kryt
3. Spona
4. Vrtule ventilátoru
5. Zajišťovací šroub vrtule ventilátoru
6. Zajišťovací šroub zadního krytu
7. Zadní kryt
8. Rukojeť
9. Hřídel motoru
10. Regulátor rychlosti
11. Regulátor otáčení
12. Motor ventilátorové hlavy
13. Spojka
14. Žerd'
15. Regulátor výškového nastavení
16. Základna
17. Závaží
18. Podložka
19. Zajišťovací šroub
20. Regulátor ovládání náklonu
21. Šroub ovládání náklonu
22. Otvor ovládání náklonu
23. Regulátor přizpůsobení náklonu
24. Šroub přizpůsobení náklonu

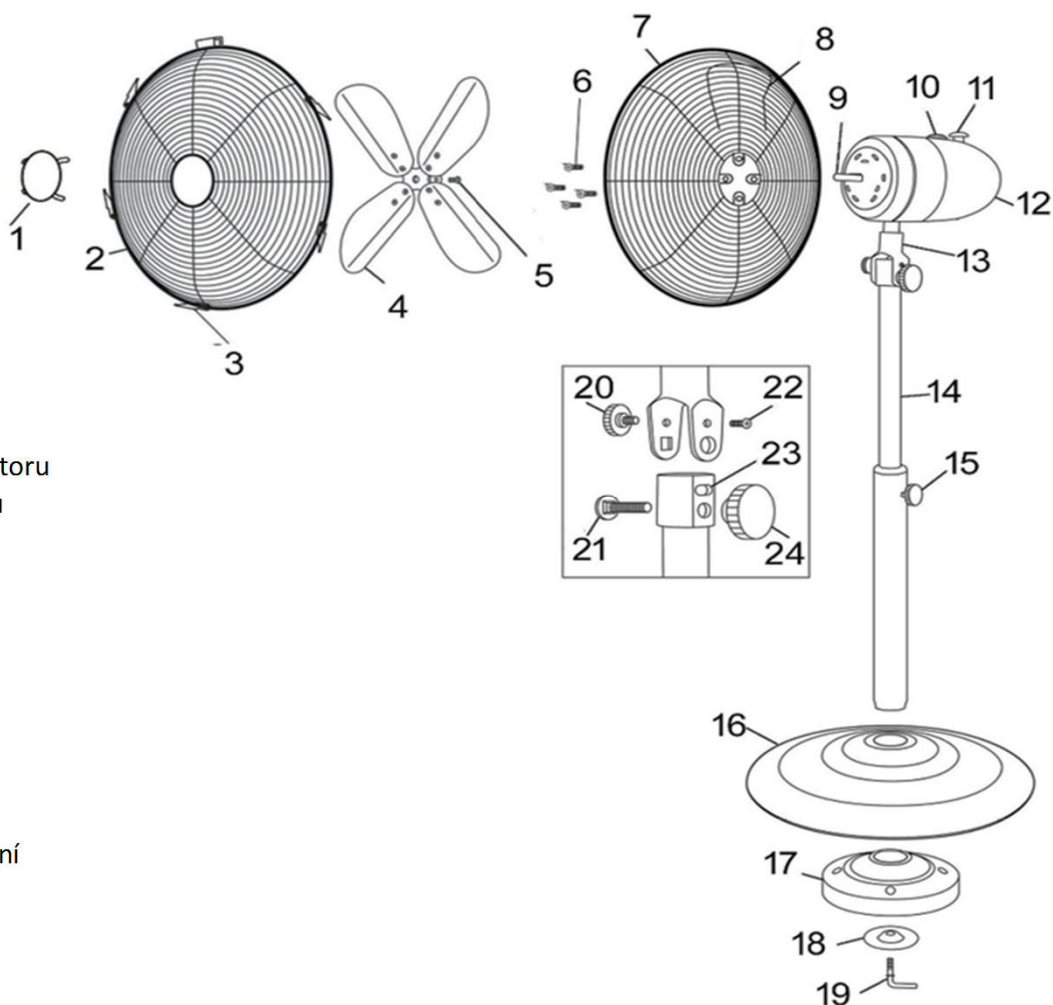

- a. Pomocí zajišťovacího šroubu (19) a matice (18) přimontujte žerd' (14) k základně.
- b. Odšroubujte regulátor výškového nastavení (15) a vnitřní výsuvnou trubkou upravte výšku. Před dalšími postupem se ujistěte, že je regulátor zcela dotažen.
- c. Nasadte motor ventilátorové hlavy (12) a, přesně jak je znázorněno na detailním nákresu, skrze čtvercový otvor spojky (13) a dolní otvor trubky zasuněte šroub přizpůsobení náklonu (24). Řádně utáhněte šroub ovládání náklonu (21), který se již nachází ve spojnici (13). Poté nasadte regulátor přizpůsobení náklonu (23) na šroub přizpůsobení náklonu (24) a dotáhněte.
- d. Horním otvorem spojky (13) prostrčte regulátor ovládání náklonu (20), nastavte hlavu ventilátoru do požadované polohy a pevně dotáhněte šroub ovládání náklonu (21) a regulátor přizpůsobení náklonu (23).
- e. Nasadte zadní kryt (7) na hřídel motoru (9), ujistěte se, že jsou otvory přesně zarovnány s výstupky na plášti motoru a že je rukojeť v horní poloze, a vše pomocí čtyř šroubů (6) utáhněte.
- f. Nasadte vrtuli ventilátoru (4) do drážky hřídele motoru (9), přesně ji usadte a dotáhněte zajišťovací šroub vrtule ventilátoru (5).
- g. S pomocí další osoby přiklopte přední kryt (2) k zadnímu a oba kryty připevněte k sobě sponou (3). Nakonec dotáhněte šroub a matici na spodní straně krytu.

Technické údaje

Jmenovitý výkon: 50 W

Hodnota servisu: 1,33 (m³/dak.)/W













Úroveň akustického výkonu ventilátoru: 58,3 // 62,4 // 66,1 dB(A)

Max. rychlost průtoku ventilátoru: 66,83 m³/min

Příkon v pohotovostním režimu: 0 W

Max. rychlost vzduchu: 3.3 // 3.8 // 4.0 m/s

Вентилятор имеет следующие особенности, если они показаны на схематическом чертеже:

-  Изделие нельзя утилизировать вместе с бытовым мусором. По истечении срока службы изделия, его необходимо доставить в приемный пункт по переработке электрических и электронных устройств. Данное указание распространяется также на входящие, при необходимости, в комплект поставки батарейки или аккумуляторы. Пожалуйста, узнайте местонахождение приемного пункта в уполномоченном управлении жилищно-коммунального хозяйства.
-  Прибор предназначен для работы только в сухих внутренних помещениях.
-  Прибор оснащен штекером с контактом защитного провода
-  Прибор оснащен штекером без контакта защитного провода
-  Прибор рассчитан на работу с защищенным пониженным напряжением или с безопасным пониженным напряжением.
-  Прибор имеет 2 ступени производительности.
-  Прибор имеет 3 ступени производительности.
-  Прибор оснащен емкостью для воды для увлажнения воздуха в помещении.
-  Прибор оснащен сенсорным дисплеем, что обеспечивает удобство настройки.
-  Прибор имеет функцию таймера
-  Прибор имеет функцию качания, обеспечивающую вентиляцию одновременно с поворотом вентилятора.
-  Ось вентилятора можно немного наклонить.
-  Прибор имеет функцию увлажнения воздуха в помещении, что создает дополнительный эффект охлаждения.

Указания по технике безопасности

Прибором разрешается пользоваться детям старше 8 лет, а также лицам с ограниченными психическими, сенсорными и ментальными возможностями или не имеющим соответствующих знаний и опыта, при условии, что они будут соблюдать осторожность и проинструктированы о применении прибора и понимают опасности, источником которых он является. Детям запрещается играть с прибором, а также нельзя выполнять чистку и техническое обслуживание без надзора со стороны взрослых.

Установите прибор в устойчивом положении на достаточном расстоянии от источников тепла например, печей.

Запрещается управлять прибором или обслуживать его влажными руками

Запрещается извлекать штекер из розетки путем вытягивания за сетевой провод.

Не вставляйте в защитную решетку пальцы и какие-либо предметы.

Не укладывайте не прибор какие-либо предметы, например, части одежды.

Соблюдайте осторожность при наличии длинных волос. Они могут быть втянуты в прибор воздушным потоком. Соблюдайте безопасное расстояние.

Храните правила техники безопасности и руководства по эксплуатации для последующего их использования.

Уход

Очищайте прибор только в выключенном состоянии с извлеченным из розетки штекером. Используйте при этом мягкую салфетку, не оставляющую ворсинок. При необходимости ее следует слегка смочить. Избегайте контактов с электрическими частями прибора и его работы в помещениях с высокой влажностью. После очистки до повторного включения необходимо дать прибору полностью высохнуть. Не используйте агрессивные чистящие средства.

Ввод в эксплуатацию

Перед вводом в эксплуатацию еще раз проверьте правильность установки защитной решетки; в противном случае имеет место опасность получения травм. Как правило, прибор разрешается эксплуатировать в полностью смонтированном состоянии. Проверьте, что питающий кабель не имеет повреждений. Запрещается эксплуатировать прибор с повреждениями питающего кабеля. Имеет место опасность удара электрическим током. Устанавливайте прибор в вертикальном устойчивом положении. При размещении вентилятора следите за тем, чтобы воздушному потоку не препятствовали занавеси и другие предметы. Сетевой штекер разрешается вставлять только в розетку с надлежащей защитой.

Порядок сборки

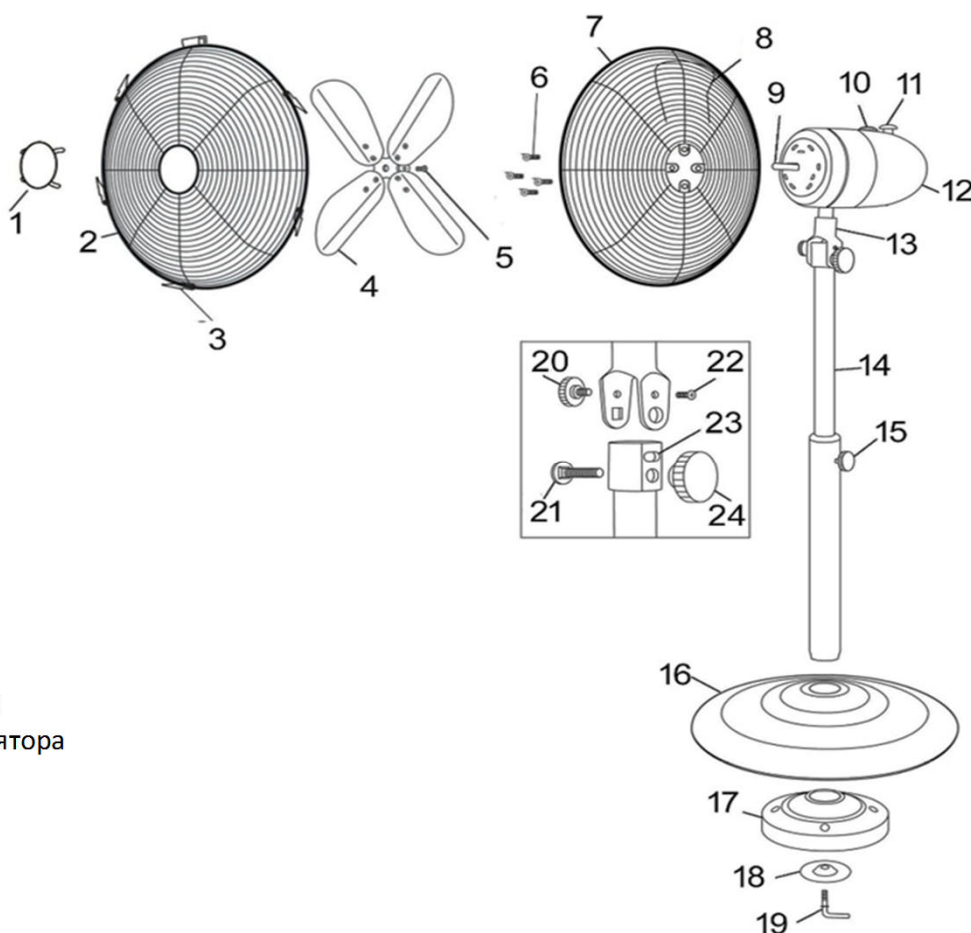

1. Декоративная решетка
2. Передняя защитная решетка
3. Фиксатор
4. Лопасть
5. Крепежный винт лопасти
6. Крепежный винт задней решетки
7. Задняя защитная решетка
8. Ручка для переноски
9. Вал электродвигателя
10. Ручка переключения режимов
11. Переключатель режима вращения
12. Электродвигатель головки вентилятора
13. Соединительный элемент
14. Трубная стойка
15. Ручка регулировки высоты
16. Основание
17. Груз
18. Шайба
19. Стопорный фиксатор
20. Ручка диапазона наклона
21. Регулировочный винт диапазона наклона
22. Отверстие регулировочного винта диапазона наклона
23. Ручка регулировки наклона
24. Винт регулировки наклона

- a. Установите и прикрепите трубную стойку (14) к основанию с помощью стопорного фиксатора (19) и шайбы (18).
- b. Отвинтите ручку регулировки высоты (15) и потяните вверх внутреннюю трубку, чтобы отрегулировать высоту. До выполнения каких-либо последующих операций указанная ручка должна быть полностью затянута.
- c. Установите двигатель вентилятора (12), вставьте винт регулировки наклона (24) через квадратное отверстие соединительного элемента (13) и нижнее отверстие внутренней трубки (см. выносной вид). Полностью затяните регулировочный винт диапазона наклона (21), который уже находится в соединительном элементе (13). Затем установите ручку регулировки наклона (23) на винт регулировки наклона (24) и затяните соединение.
- d. Вставьте ручку диапазона наклона (20) в верхнее отверстие соединительного элемента (13), отрегулируйте и установите необходимое положение головки вентилятора, после чего плотно затяните регулировочный винт диапазона наклона (21) и ручку регулировки наклона (23).
- e. Установите заднюю решетку (7) на вал двигателя (9), убедившись, что отверстия точно совмещены с проушинами на его корпусе, а ручка находится сверху, после чего затяните четыре винта (6).
- f. Расположите лопасть вентилятора (4) на соответствующей отметке на валу двигателя (9), после чего полностью установите и зафиксируйте, затянув винт крепления лопасти (5).
- g. Попросите кого-нибудь вам помочь и совместите переднюю решетку (2) с задней. После этого удерживая обе защитные решетки вместе, защелкните фиксатор (3). Выполнив указанные инструкции, затяните винт и гайку в нижней части защитной решетки.

Технические данные

Номинальная мощность: 50 W

Стоимостная значимость услуги: 1,33 (m³/dak.)/W

Уровень звуковой мощности вентилятора: 58,3 // 62,4 // 66,1 dB(A)

Макс. расход воздушного потока вентилятора: 66,83 m³/min

Энергопотребление в режиме ожидания: 0 W

Макс. скорость воздушного потока: 3.3 // 3.8 // 4.0 m/s

Ο ανεμιστήρας διαθέτει τα παρακάτω χαρακτηριστικά, εφόσον αυτά απεικονίζονται στο σχηματικό διάγραμμα:



Το προϊόν δεν επιτρέπεται να διατίθεται με τα οικιακά απορρίμματα. Αντί αυτού το προϊόν θα πρέπει να προσκομίζεται μετά το τέλος της διάρκειας ζωής σε σημείο συλλογής για ανακύκλωση ηλεκτρικών και ηλεκτρονικών συσκευών. Αυτό ισχύει και για τις μπαταρίες και τους συσσωρευτές που ενδεχομένως συμπεριλαμβάνονται στα παραδοτέα. Ρωτήστε την αρχή τοπικής αυτοδιοίκησης σας σχετικά με τα σημεία αυτά.



Η συσκευή προορίζεται για χρήση αποκλειστικά σε ξηρούς εσωτερικούς χώρους.



Η συσκευή διαθέτει ένα βύσμα με ακροδέκτη γείωσης



Η συσκευή διαθέτει ένα βύσμα δίχως ακροδέκτη γείωσης



Η συσκευή προορίζεται για χρήση σε χαμηλή τάση ασφαλείας.



Η συσκευή διαθέτει 2 διαφορετικά επίπεδα ισχύος.



Η συσκευή διαθέτει 3 διαφορετικά επίπεδα ισχύος.



Η συσκευή διαθέτει μια δεξαμενή νερού για την ύγρανση του αέρα εσωτερικού χώρου.



Η συσκευή διαθέτει μια οθόνη αφής, η οποία καθιστά πολύ εύκολη την επιλογή των διαφορετικών ρυθμίσεων.



Η συσκευή διαθέτει λειτουργία χρονοδιακόπτη



Η συσκευή διαθέτει μια λειτουργία ταλάντωσης, η οποία καθιστά δυνατή την παλλόμενη κίνηση του ανεμιστήρα με ταυτόχρονο εξαερισμό.



Υπάρχει δυνατότητα ελαφράς κλίσης της κεφαλής του ανεμιστήρα.



Η συσκευή διαθέτει μια λειτουργία ύγρανσης του χώρου, η οποία έχει ως αποτέλεσμα μια επιπλέον αίσθηση δροσιάς.

Υποδείξεις ασφαλείας

Η συσκευή μπορεί να χρησιμοποιείται από παιδιά ηλικίας 8 ετών και άνω καθώς επίσης και από άτομα με περιορισμένες σωματικές, αισθητηριακές ή διανοητικές ικανότητες ή μικρή εμπειρία και / ή περιορισμένες γνώσεις, εφόσον τελούν υπό την εποπτεία ενός άλλου ατόμου ή έχουν λάβει οδηγίες σχετικά με τη χρήση της συσκευής και έχουν κατανοήσει τους κινδύνους που προκύπτουν από αυτή. Δεν επιτρέπεται σε παιδιά να παίζουν με τη συσκευή. Δεν επιτρέπεται ο καθαρισμός και η συντήρηση της συσκευής από παιδιά, δίχως επιτήρηση.

Τοποθετείτε τη συσκευή σε σταθερή θέση και σε κατάλληλη απόσταση από πηγές θερμότητας, όπως π.χ. φούρνους.

Μην λειτουργείτε ή χρησιμοποιείτε τη συσκευή με υγρά ή βρεγμένα χέρια

Μην αφαιρείτε ποτέ το βύσμα τροφοδοσίας από την πρίζα τραβώντας το από το καλώδιο.

Μην τοποθετείτε αντικείμενα ή δάχτυλα στο προστατευτικό πλέγμα.

Μην τοποθετείτε αντικείμενα, όπως π.χ. ρούχα πάνω στη συσκευή.

Επιδεικνύετε προσοχή, εάν έχετε μακριά μαλλιά. Είναι δυνατή η αναρρόφησή τους από το ρεύμα αέρα. Τηρείτε επαρκή απόσταση.

Φυλάξτε όλες τις υποδείξεις ασφαλείας και τις οδηγίες για μελλοντική χρήση.

Φροντίδα

Καθαρίζετε τη συσκευή μόνο όταν είναι απενεργοποιημένη και αφού αφαιρέσετε το βύσμα τροφοδοσίας. Χρησιμοποιείτε για το σκοπό αυτό ένα μαλακό πανί που δεν αφήνει χνούδι. Αυτό μπορεί να είναι ελαφρώς βρεγμένο. Αποφεύγετε την επαφή με ηλεκτρικά εξαρτήματα και την υγρασία. Αφήνετε τη συσκευή να στεγνώσει πλήρως μετά τον καθαρισμό, πριν τη θέσετε εκ νέου σε λειτουργία. Μην χρησιμοποιείτε βλαβερά προϊόντα καθαρισμού.

Θέση σε λειτουργία

Πριν τη θέσετε σε λειτουργία, ελέγξτε άλλη μία φορά ότι το προστατευτικό πλέγμα έχει τοποθετηθεί σωστά, διότι σε περίπτωση εσφαλμένης τοποθέτησής του υφίσταται κίνδυνος τραυματισμού. Σε γενικές γραμμές, η λειτουργία της συσκευής επιτρέπεται μόνο εφόσον η συσκευή είναι πλήρως συναρμολογημένη. Βεβαιωθείτε, ότι το συνδεδεμένο καλώδιο τροφοδοσίας δεν είναι φθαρμένο. Μην λειτουργείτε ποτέ τη συσκευή, όταν το καλώδιο τροφοδοσίας είναι ελαττωματικό. Υφίσταται κίνδυνος ηλεκτροπληξίας. Τοποθετήστε τη συσκευή σε όρθια και σταθερή θέση. Κατά την τοποθέτηση του ανεμιστήρα, βεβαιωθείτε, ότι δεν υπάρχουν κουρτίνες ή άλλα αντικείμενα που εμποδίζουν τη ροή του αέρα. Συνδέστε το βύσμα τροφοδοσίας σε μια πρίζα ασφαλείας.

Συναρμολόγηση

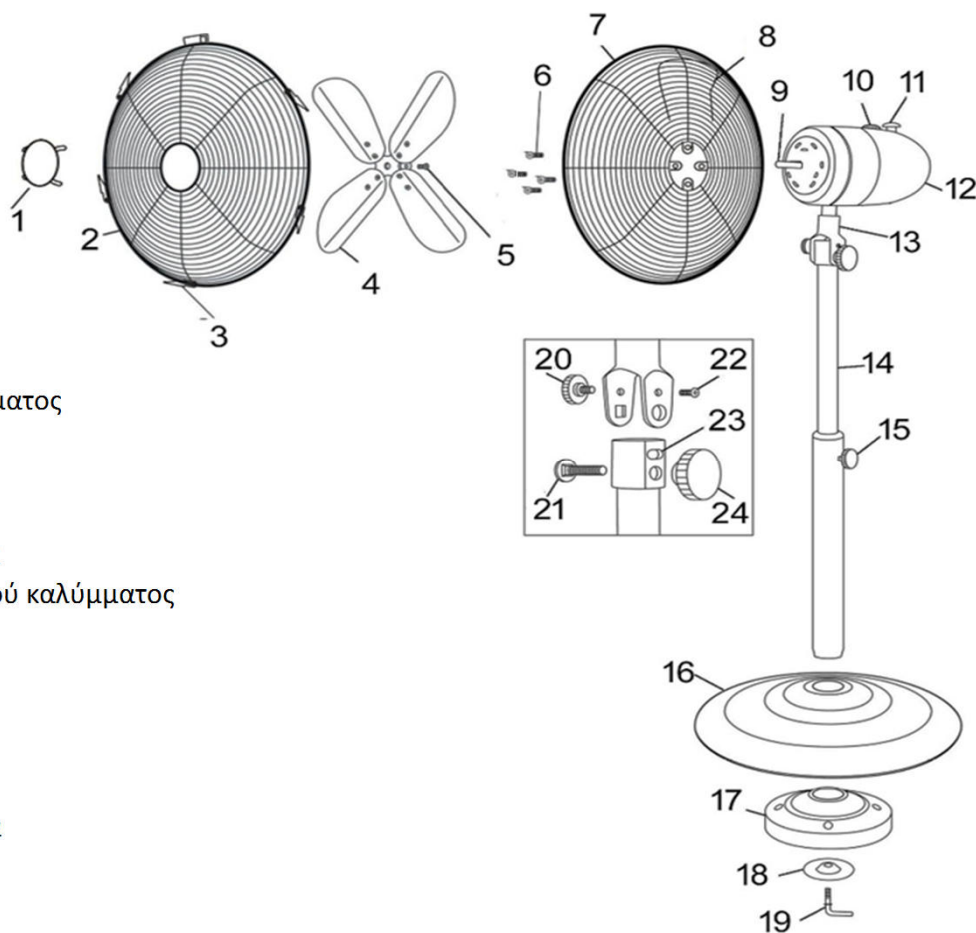

1. Διακόσμηση προστατευτικού καλύμματος
2. Εμπρός προστατευτικό κάλυμμα
3. Κλιπ
4. Λεπίδα ανεμιστήρα
5. Βίδα ασφαλείας λεπίδας ανεμιστήρα
6. Βίδα ασφαλείας πίσω προστατευτικού καλύμματος
7. Πίσω προστατευτικό κάλυμμα
8. Χερούλι μεταφοράς
9. Άξονας κινητήρα
10. Ρυθμιστής ελέγχου ταχύτητας
11. Ρυθμιστής περιστροφικής κίνησης
12. Κινητήρας κεφαλής του ανεμιστήρα
13. Συζευκτήρας
14. Κοντάρι
15. Ρυθμιστής ύψους
16. Βάση
17. Βάρος
18. Ροδέλα
19. Μοχλός κλειδώματος
20. Ρυθμιστής εύρους συστροφής
21. Βίδα εύρους συστροφής
22. Οπή εύρους συστροφής
23. Ρυθμιστής προσαρμογής συστροφής
24. Μπουλόνι προσαρμογής συστροφής

- a. Τοποθετήστε το κοντάρι (14) στη βάση, χρησιμοποιώντας τον μοχλό κλειδώματος (19) και τη ροδέλα (18).
- b. Ξεβιδώστε τον ρυθμιστή ύψους (15), και τραβήξτε προς τα επάνω τον έσω κυλίνδρου για να ρυθμίσετε το ύψος. Βεβαιωθείτε ότι ο ρυθμιστής είναι σφιγμένος πλήρως πριν συνεχίσετε.
- c. Τοποθετήστε τον κινητήρα κεφαλής του ανεμιστήρα (12), εισάγετε το μπουλόνι προσαρμογής συστροφής (24) διαμέσου της τετράγωνης οπής του συζευκτήρα (13) και της κάτω οπής του κυλίνδρου, όπως φαίνεται στο σχέδιο. Βιδώστε καλά τη βίδα εύρους συστροφής (21), που βρίσκεται ήδη στον συζευκτήρα (13). Στη συνέχεια, τοποθετήστε τον ρυθμιστή προσαρμογής συστροφής (23) στο μπουλόνι προσαρμογής συστροφής (24) και βιδώστε καλά.
- d. Τοποθετήστε τον ρυθμιστή εύρους συστροφής (20) διαμέσου της άνω οπής του συζευκτήρα (13), ρυθμίστε την κεφαλή του ανεμιστήρα στην επιθυμητή θέση και βιδώστε καλά τη βίδα εύρους συστροφής (21) και τον ρυθμιστή προσαρμογής συστροφής (23).
- e. Τοποθετήστε το πίσω προστατευτικό κάλυμμα (7) στον άξονα του κινητήρα (9), εξασφαλίζοντας ότι οι οπές είναι ευθυγραμμισμένες ακριβώς με τα παξιμάδια στο περίβλημα του κινητήρα και ότι το χερούλι βρίσκεται στο επάνω μέρος, βιδώστε καλά με τέσσερις βίδες (6).
- f. Σύρετε τη λεπίδα ανεμιστήρα (4) στην εγκοπή του άξονα του κινητήρα (9), εντοπίστε πλήρως και ασφαλίστε βιδώνοντας καλά τη βίδα ασφαλείας της λεπίδας του ανεμιστήρα (5).
- g. Με τη βοήθεια ενός άλλου ατόμου, τοποθετήστε το εμπρός προστατευτικό κάλυμμα (2) στο πίσω προστατευτικό κάλυμμα, κρατήστε και τα δύο προστατευτικά καλύμματα μαζί και κλείστε το κλιπ (3). Στο τέλος, βιδώστε καλά τη βίδα και το παξιμάδι στο κάτω μέρος του προστατευτικού καλύμματος.

Τεχνικές πληροφορίες

Κατανάλωση ισχύος: 50 W

Τιμή λειτουργίας: 1,33 (m³/dak.)/W

Στάθμη ηχητικής ισχύος ανεμιστήρα (ανά βαθμίδα ισχύος): 58,3 // 62,4 // 66,1 dB(A)













Μέγ. παροχή αέρα: 66,83 m³/min

Κατανάλωση ισχύος στην κατάσταση αναμονής: 0 W

Μέγ. ταχύτητα αέρα (ανά βαθμίδα): 3.3 // 3.8 // 4.0 m/s

Ventilatorul dispune de următoarea caracteristică cu condiția ca aceasta să fie indicată pe desenul schematic.

-  Nu este permisă îndepărtarea produsului la deșeurile menajere. În schimb, la încheierea duratei de serviciu a produsului, acesta trebuie predat la un centru de reciclare a dispozitivelor electrice și electronice. Situație valabilă și pentru bateriile sau acumulatorii care se găsesc în pachetul de livrare. Vă rugăm să vă informați la administrația dvs. locală, competentă despre aceste centre.

-  Aparatul este adecvat exclusiv pentru exploatare în spații interioare uscate.
-  Aparatul este dotat cu un ștecher cu conexiune cu conductor de protecție.
-  Aparatul este dotat cu un ștecher fără conexiune cu conductor de protecție.
-  Aparatul este dimensionat pentru exploatarea la tensiune mică de protecție resp. tensiune mică de siguranță.
-  Aparatul dispune de două trepte diferite de putere.
-  Aparatul dispune de trei trepte diferite de putere.
-  Aparatul dispune de un rezervor de apă pentru umezirea aerului încăperii.
-  Aparatul este dotat cu un ecran tactil, care facilitează o selectare confortabilă a diferitelor setări.
-  Aparatul dispune de o funcție de temporizare.
-  Aparatul dispune de o funcție de oscilație, care facilitează o mișcare oscilatorie a ventilatorului în timpul ventilării simultane.
-  Capul ventilatorului se poate înclina în măsură redusă.
-  Aparatul dispune de o funcție de umezire a spațiului, care contribuie la un efect de răcire suplimentar.

Instrucțiuni de siguranță

Aparatul poate fi utilizat de copii începând de la 8 ani precum și de persoane cu capacități fizice, senzoriale sau mentale reduse sau lipsite de experiență și/sau cunoștințe, dacă acestea sunt supravegheate sau au fost instruite cu privire la utilizarea aparatului și au înțeles pericolele care rezultă din aceasta. Nu este permis copiilor să se joace cu aparatul. Nu este permisă efectuarea de către copii fără supraveghere a curățării și întreținerii de către utilizator.

Amplasați aparatul într-o poziție sigură și la distanță adecvată de surse de căldură, ca de ex. cuptoare.

Nu exploatați sau operați aparatul cu mâinile umede sau ude

Nu desfaceți niciodată ștecherul de rețea din priză prin tragerea de cablul de alimentare.

Nu introduceți obiecte sau degete prin grilajul de protecție.

Nu așezați niciun obiect, ca de ex. piese de îmbrăcăminte, pe aparat.

Atenție în cazul părului lung. Acesta poate fi aspirat de curentul de aer. Păstrați distanță suficientă.

Păstrați toate indicațiile de siguranță și instrucțiunile pentru viitor.

Întreținere

Curățați aparatul numai în stare deconectată cu ștecherul de rețea scos. Utilizați în acest scop o lavetă moale, fără scame. Aceasta poate fi umezită ușor, dacă este cazul. Evitați contactul componentelor electrice cu umiditatea. După curățare lăsați aparatul să se usuce complet înainte să îl puneți din nou în funcțiune. Nu utilizați niciun detergent agresiv.

Punerea în funcțiune

Înainte a punerii în funcțiune vă rugăm să verificați încă o dată montajul corect al grilajelor de protecție, există pericol de rănire în cazul în care acestea nu au fost montate corect. Aparatul poate fi exploatat în general, numai în stare complet montată. Asigurați-vă că cablul de alimentare conectat nu prezintă deteriorări. Nu exploatați niciodată un aparat cu cablul de alimentare deteriorat. Există pericolul unui șoc electric. Amplasați aparatul în poziție verticală și sigură. Fiți atenți la plasarea ventilatorului, ca lacățele sau celelalte obiecte să nu împiedice fluxul de aer. Introduceți ștecherul de rețea într-o priză asigurată regulamentar.

Montare

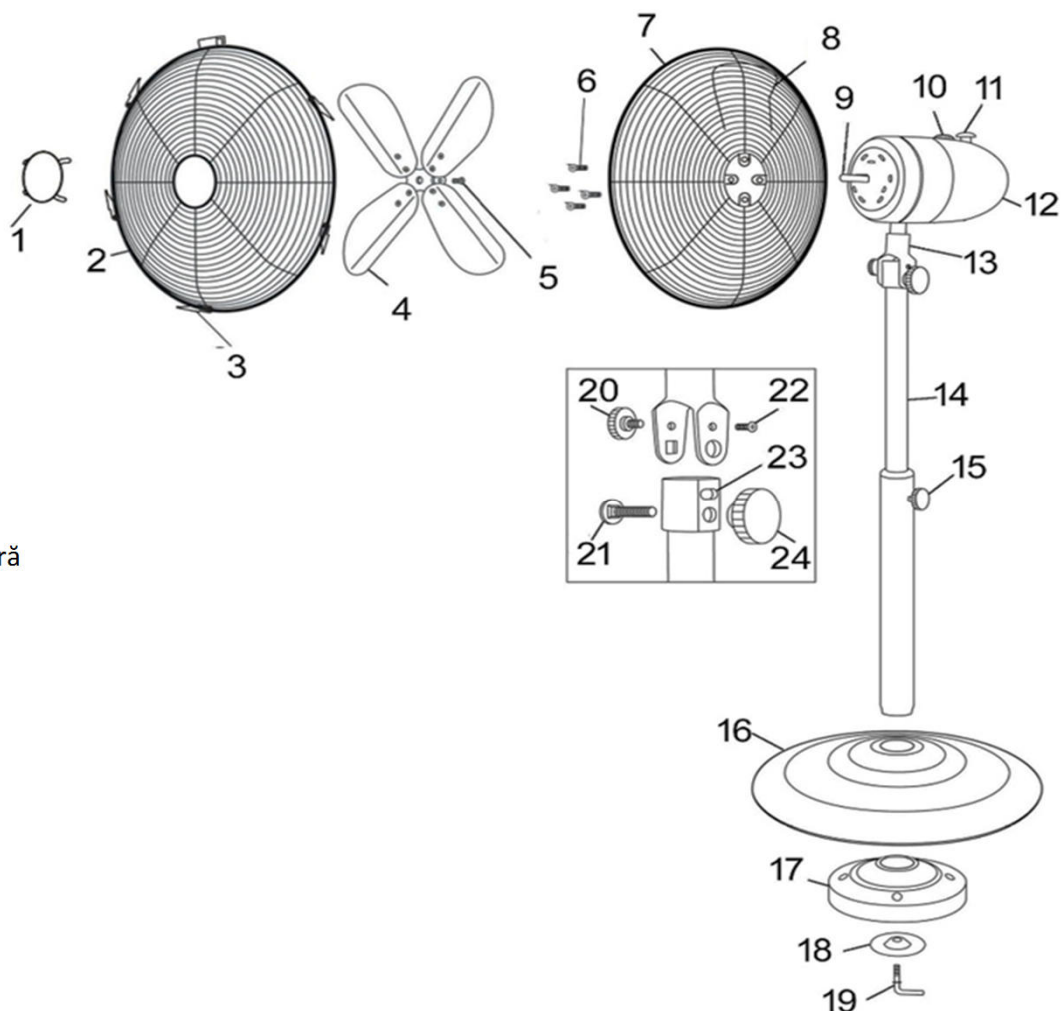

1. Element decorativ grilă
2. Grilă frontală
3. Clemă
4. Elice ventilator
5. Șurub fixare elice ventilator
6. Șuruburi fixare grilă posterioară
7. Grilă posterioară
8. Mâner de transport
9. Ax motor
10. Buton control viteză
11. Buton oscilație
12. Cap ventilator cu motor
13. Bride de fixare
14. Picior
15. Buton reglare înălțime
16. Bază
17. Greutate
18. Șaibă
19. Cheie de blocare
20. Buton grad înclinare
21. Șurub grad înclinare
22. Gaură grad înclinare
23. Buton reglare înclinare
24. Șurub reglare înclinare

- a. Montați piciorul (14) pe bază folosind cheia de blocare (19) și șaiba (18).
- b. Deșurubați butonul de reglare a înălțimii (15) și trageți în sus tubul interior pentru a regla înălțimea. Asigurați-vă că butonul este strâns complet înainte de a continua.
- c. Poziționați capul ventilatorului cu motor (12), introduceți șurubul de reglare a înclinării (24) prin găurile pătrate ale bridelor de fixare (13) și prin gaura de jos a tubului interior așa cum se arată în imaginea detaliului din schiță. Strângeți complet șurubul gradului de înclinare (21) care este deja pus în bridele de fixare (13). Apoi potriviți butonul de reglare a înclinării (23) pe șurubul de control al înclinării (24) și strângeți.
- d. Introduceți butonul pentru gradul de înclinare (20) prin găurile din partea de sus a bridelor de fixare (13), reglați capul ventilatorului în poziția dorită și strângeți bine șurubul pentru gradul de înclinare (21) și butonul de reglare a înclinării (23).
- e. Poziționați grilă posterioară (7) peste axul motorului (9), asigurându-vă că orificiile sunt aliniat exact cu știfturile de pe carcasa motorului și că mânerul se află în partea de sus, strângeți cu patru șuruburi (6).
- f. Glisați elicea ventilatorului (4) pe canelura de pe axul motorului (9), potriviți-o bine și fixați-o strângând șurubul de fixare a elicei ventilatorului (5).
- g. Cu ajutorul unei alte persoane, poziționați grila frontală (2) peste grila posterioară, țineți-le una peste cealaltă și închideți clemele (3). În final, strângeți șurubul și piulița de la partea inferioară a grilei.

Informații tehnice

Putere absorbită: 50 W

Raport de service: 1,33 (m³/dak.)/W













Nivel putere sonoră ventilator (pe fiecare treaptă): 58,3 // 62,4 // 66,1 dB(A)

Debit volumic max.: 66,83 m³/min

Putere absorbită în standby: 0 W

Viteză max. a aerului (pe fiecare treaptă): 3.3 // 3.8 // 4.0 m/s

Вентилаторът има следните характеристики, доколкото са показани на схематичния чертеж:

-  Продуктът не трябва да се изхвърля в битовите отпадъци. Вместо това продуктът трябва да се занесе в края на живота си на приемен пункт за рециклиране на електрически и електронни уреди. Това важи също за евентуално намиращите се в обема на доставка батерии или акумулаторни батерии. Моля, попитайте за това място Вашата компетентна общинска управа.
-  Уредът е подходящ за използване само в сухи помещения.
-  Уредът е оборудван с щепсел с извод за заземителен кабел
-  Уредът е оборудван с щепсел без извод за заземителен кабел
-  Уредът е проектиран за работа със защитно свръхниско напрежение или безопасно свръхниско напрежение.
-  Уредът разполага с 2 различни степени на мощност.
-  Уредът разполага с 3 различни степени на мощност.
-  Уредът има воден резервоар за овлажняване на въздуха в помещението.
-  Уредът е оборудван със сензорен дисплей, което позволява удобен избор на различните настройки.
-  Уредът разполага с функция таймер
-  Уредът разполага с осцилираща функция, която позволява въртящо се движение на вентилатора при едновременно вентилиране.
-  Главата на вентилатора може да се накланя в определен диапазон.
-  Уредът разполага с функция за овлажняване на помещението, която допринася за допълнителен охлаждащ ефект.

Указания за безопасност

Този уред може да се използва от деца над 8 години, както и от хора с ограничени физически, сетивни или умствени способности и/или липса на опит и знания, ако са наблюдавани или са инструктирани за употребата на уреда и произтичащите опасности. Деца не трябва да си играят с уреда. Почистването и техническото обслужване от страна на потребителя не трябва да се правят от деца, без да бъдат наблюдавани.

Поставете уреда стабилно и на подходящо разстояние от източници на топлина, като например печки.

Не работете или обслужвайте уреда с влажни или мокри ръце

Никога не изключвайте щепсела от контакта, дърпайки захранващия кабел.

Не пъхайте предмети или пръстите си през защитната решетка.

Не поставяйте предмети, като например дрехи, върху уреда.

Внимавайте при дълги коси. Въздушният поток може да ги засмуче. Спазвайте достатъчна дистанция.

Съхранявайте указанията и инструкциите за безопасност на сигурно място за по-нататъшна употреба.

Поддръжка

Почиствайте уреда само в изключено състояние и с изваден щепсел от контакта. За почистване използвайте мека и немъхеста кърпа. Тя може да е леко навлажнена. Избягвайте контакт на електрическите компоненти и влага. След почистване оставете уреда напълно да изсъхне, преди отново да работите с него. Не използвайте агресивни почистващи средства.

Въвеждане в употреба

Преди въвеждане в употреба проверете още веднъж правилния монтаж на защитните решетки, има опасност от нараняване, ако те не са монтирани правилно. По принцип уредът трябва да се използва само напълно окомплектован.

Уверете се, че свързаният кабел не е повреден. Не използвайте уред с повреден захранващ кабел. Има опасност от токов удар.

Поставете уреда изправен и на стабилно място. При поставянето на вентилатора внимавайте завеси или други предмети да не пречат на въздушния поток. Включете щепсела в правилно заземен мрежов контакт.

Монтаж

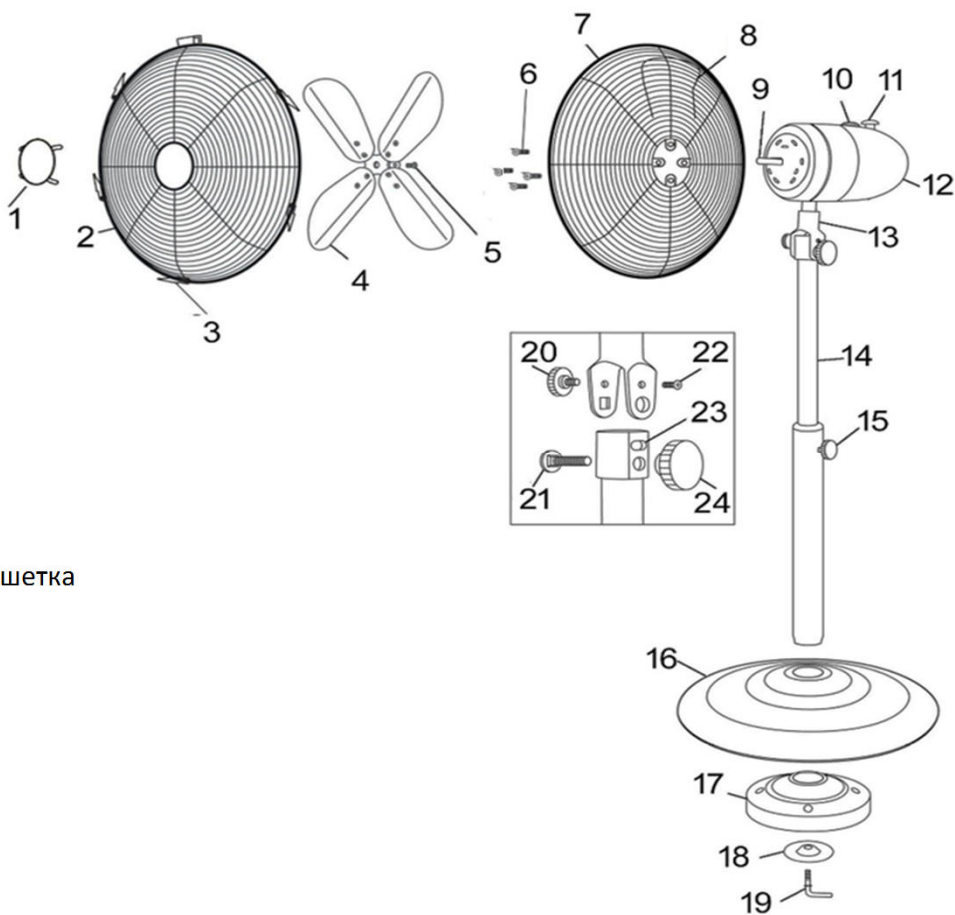

1. Декорация на предпазната решетка
2. Предна решетка
3. Клипс
4. Перка
5. Винтове за закрепване на перката
6. Винтове за закрепване на задната решетка
7. Задна решетка
8. Дръжка за носене
9. Вал на мотора
10. Копче за регулиране на скоростта
11. Контрол на въртенето
12. Мотор на главата на вентилатора
13. Съединение
14. Стойка
15. Копче за регулиране по височина
16. Основа
17. Тегло
18. Шайба
19. Заклучващ лост
20. Копче за обхвата на наклона
21. Винт за обхвата на наклона
22. Отвор за обхвата на наклона
23. Копче за наклона
24. Болт за регулиране на наклона

- a. Монтирайте стойката (14) към основата с помощта на заключващия лост (19) и шайбата (18).
- b. Развийте копчето за регулиране на височината (15) и издърпайте вътрешната тръба, за да регулирате височината. Уверете се, че копчето е напълно затегнато, преди да продължите.
- c. Поставете мотора на главата на вентилатора (12), вкарайте болта за регулиране на наклона (24) през квадратния отвор на съединението (13) и долния отвор на тръбата, както е показано в детайла на чертежа. Затегнете напълно винта за обхвата на наклона (21), който вече се намира в съединението (13). След това поставете копчето за регулиране на наклона (23) върху болта за регулиране на наклона (24) и затегнете.
- d. Вкарайте копчето за обхвата на наклона (20) през горния отвор на съединението (13), регулирайте главата на вентилатора в желаното положение и здраво затегнете винта за обхвата на наклона (21) и копчето за регулиране на наклона (23).
- e. Поставете задната предпазна решетка (7) върху вала на двигателя (9), като се уверите, че отворите са точно подравнени с втулките на корпуса на мотора, а дръжката е в горната част, затегнете с четири винта (6).
- f. Плъзнете перката на вентилатора (4) върху жлеба на вала на двигателя (9), позиционирайте го правилно и закрепете, като затегнете винта на перката на вентилатора (5).
- g. С помощта на друго лице поставете предната предпазна решетка (2) срещу задната решетка, придържайте двете решетки заедно и затворете клипсовете (3). Накрая затегнете винта и гайката в долната част на предпазните решетки.

Техническа информация

Номинална мощност: 50 W

Експлоатационна стойност: 1,33 (m³/dak.)/W













Ниво на звуковата мощност на вентилатора: 58,3 // 62,4 // 66,1 dB(A)

Максимален дебит на вентилатора: 66,83 m³/min

Консумация на енергия в режим на готовност: 0 W

Максимална скорост на въздуха: 3.3 // 3.8 // 4.0 m/s

Fan, şematik çizimde gösterilmeleri koşuluyla aşağıdaki özelliklere sahiptir:

-  Ürün ev atıklarıyla birlikte bertaraf edilemez. Ürünün ömrü tükendiğinde ürün, elektrikli cihaz alan bir geri dönüşüm merkezine verilmelidir. Bu ayrıca tedarik kapsamında bulunan piller ve bataryalar için de geçerlidir. Lütfen geri dönüşüm noktasını ilgili yerel yönetimden öğrenin.
-  Cihaz sadece kuru iç mekanlarda kullanım için uygundur.
-  Cihaz, topraklama bağlantısı olan bir fişle donatılmıştır.
-  Cihaz, topraklama bağlantısı olmayan bir fişle donatılmıştır.
-  Cihaz, korumalı düşük gerilim veya güvenli düşük gerilimle çalışmak için tasarlanmıştır.
-  Cihaz 2 farklı güç kademesine sahiptir.
-  Cihaz 3 farklı güç kademesine sahiptir.
-  Cihaz, oda havasını nemlendirmek için bir su deposuna sahiptir.
-  Cihaz, farklı ayarların rahat bir şekilde seçilebilmesini sağlayan dokunmatik bir ekrana sahiptir.
-  Cihaz bir zamanlayıcı fonksiyonuna sahiptir.
-  Cihaz, aynı anda havalandırma ile fanın dönme hareketine izin veren salınım fonksiyonuna sahiptir.
-  Fan kafası az miktarda eğilebilir.
-  Cihaz, ek bir soğutma etkisine katkıda bulunan oda nemlendirme fonksiyonuna sahiptir.

Güvenlik uyarıları

Bu cihaz, cihazı kullanabilen bir kişi tarafından yönlendirilmedikçe veya emniyetli kullanımı tarif edilmedikçe ve buradan kaynaklanan riskleri anlamadıkları sürece, bedensel, algısal veya zihinsel engelleri, tecrübesizlikleri ya da bilgisizlikleri nedeniyle güvenli bir şekilde kullanamayacak durumda olan kişiler ve 8 yaşından küçük çocuklar tarafından kullanılmamalıdır.

Çocuklar cihaz ile oynamamalıdır. Temizlik ve kullanıcı bakımları, bir gözetmenin kontrolünde olmayan çocuklar tarafından yapılmamalıdır.

Cihazı sabit duracak şekilde ve örneğin fırın gibi ısı kaynaklarından uygun uzaklıkta yerleştirin.

Cihazı nemli veya ıslak ellerle kullanmayın

Elektrik fişini asla elektrik kablosunu çekerek prizden çıkarmayın.

Koruyucu kafese herhangi bir nesne veya parmağınızı sokmayın.

Cihazın üstüne örneğin giysi gibi herhangi bir nesne koymayın.

Uzun saçlarda dikkatli olun. Saçlar hava akımına kapılabilir. Yeterli mesafe bırakın.

Tüm güvenlik uyarılarını ve talimatları ileride kullanmak için saklayın.

Bakım

Cihazı sadece kapalı ve fişi çekiliyken temizleyin. Bunun için yumuşak, hav bırakmayan bir bez kullanınız. Gerekirse bezi hafif ıslatın. Elektrikli parçalar ve nemin temasından kaçınınız. Temizlikten sonra tekrar çalıştırmadan önce cihazı tam olarak kurutun. Sert temizlik maddeleri kullanmayınız.

İşletime alma

İşletime almadan önce koruyucu kafesin doğru monte edildiğini tekrar kontrol edin, doğru monte edilmemişse yaralanma tehlikesi bulunur. Cihaz genel olarak sadece komple monte edilmiş haldeyken çalıştırılabilir.

Bağlanan besleme hattının hasarsız olduğundan emin olun. Cihazı asla hasarlı besleme hattı ile birlikte kullanmayınız. Elektrik çarpması tehlikesi bulunur.

Cihazı dik ve sağlam şekilde kurun. Fanı yerleştirirken perdelerin veya başka nesnelerin hava akışını engellememesine dikkat edin. Elektrik fişini nizami korumalı prize takın.

Montaj

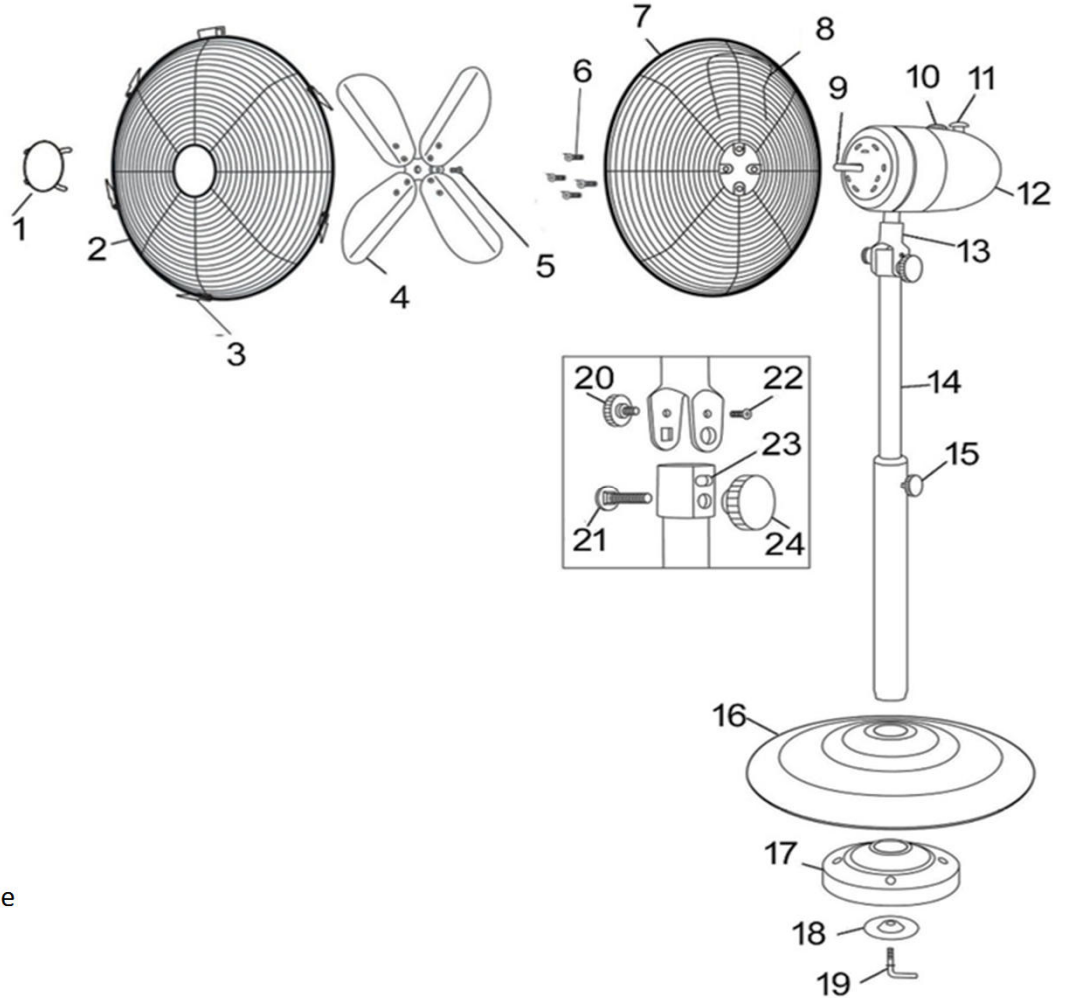

1. Bekçi Dekorasyonu
2. Ön koruma
3. Klips
4. Fan Kanadı
5. Fan Kanadı Sabitleme Vidası
6. Geri Koruma Sabitleme Vidası
7. Geri Koruma
8. Taşıma Kolu
9. Motor Şaftı
10. Hız kontrol Düğmesi
11. Salınımlı Topuz
12. Fan Kafası Motoru
13. Bağlantı
14. Kutup
15. Yüksekliği ayarlanabilir düğme
16. Taban
17. Ağırlık
18. Conta
19. Kilitleme Kolu
20. Eğim Aralığı Topuzu
21. Eğim Aralığı Vidası
22. Eğim Aralığı Deliği
23. Eğim Ayar Düğmesi
24. Eğim Ayarı Civatası

- a. Kilitleme kolu (19) ve rondelayı (18) kullanarak diređi (14) tabana monte edin.
- b. Yükseklik ayar düğmesini (15) sökün ve yüksekliđi ayarlamak için iç çubuđu yukarı çekin. Devam etmeden önce topuzun tamamen sıkıldıđından emin olun.
- c. Fan kafası motorunu (12) yerleřtirin, eđim ayar civatasını (24) bađlantı (13) kare deliđinden ve tüpün alt deliđinden çizim detay görünümünde gösterildiđi gibi takın. Henüz bađlantıda (13) bulunan eđim aralıđı vidasını (21) tamamen sıkın. Sonra yatırma ayar düğmesini (23) yatırma ayar civatasının (24) üzerine takın ve (hafifçe) sıkın.
- d. Eđim aralıđı topuzunu (20) bađlantı (13) üst deliđinden geçirin, fan bařlıđını istenen konuma ayarlayın ve eđim aralıđı vidasını (21) ve eđim ayarlama topuzunu (23) sıkıca sıkın.
- e. Arka muhafazayı (7) motor řaftı (9) üzerine yerleřtirin, açıklıkların motor muhafazasındaki kulplarla tam olarak aynı hizada olduđundan ve kolun üstte olduđundan emin olun, dört vida (6) ile sıkın.
- f. Fan kanadını (4) motor řaftı (9) üzerindeki çentik üzerine kaydırın, vantilatör kanadı sabitleme vidasını (5) sıkarak tam olarak yerleřtirin ve sabitleyin.
- g. Bařka bir kiřinin yardımıyla, ön koruyucuyu (2) arka koruyucunun karřısına yerleřtirin ve her iki koruyucuyu tutun ve klipsi (3) kapatın. En son, muhafazanın altındaki vidayı ve somunu sıkın.

Teknik Bilgi

Çekilen akım: 50 W

Servis oranı: 1,33 (m³/dak.)/W

Vantilatör sesi seviyesi (kademeye göre): 58,3 // 62,4 // 66,1 dB(A)

Maksimum hacim akıřı hızı: 66,83 m³/min

Hazır beklemede çekilen akım: 0 W

Maksimum hava hızı (kademeye göre): 3.3 // 3.8 // 4.0 m/s

A ventilátor a következő tulajdonságokkal rendelkezik amennyiben azokat a sematikus rajz ábrázolja.

- 

A terméket nem szabad a háztartási hulladékkal együtt ártalmatlanítani. Ehelyett a terméket az élettartamának végén az elektromos és elektronikus készülékek ártalmatlanítására szánt gyűjtőhelyen kell leadni. Ez adott esetben a szállítási terjedelemben található elemekre és akkukra is vonatkozik. Ezeket a helyeket a helyi kommunális szolgáltató tudja megadni Önnek.
- 

A készülék kizárólag száraz belső helyiségekben való üzemeltetésre alkalmas
- 

A készülék védőérintős csatlakozóval ellátott dugasszal rendelkezik
- 

A készülék védőérintős csatlakozóval nem ellátott dugasszal rendelkezik
- 

A készüléket védett kifeszültségen ill. biztonságos kifeszültségen történő üzemeltetésre tervezték
- 

A készülék két különböző teljesítményfokozattal rendelkezik
- 

A készülék három különböző teljesítményfokozattal rendelkezik
- 

A készülék a helyiség levegőjének nedvesítéséhez víztartállyal rendelkezik
- 

A készülék érintőképernyős kijelzővel rendelkezik, amely lehetővé teszi a különböző beállítások kényelmes beállítását
- 

A készülék időzítő funkcióval is rendelkezik
- 

A készülék oszcilláló funkcióval rendelkezik, amely az egyidejűleg futó szellőzés mellett a ventilátor rezgő mozgását teszi lehetővé
- 

A ventilátor feje csekély mértékben hajlítható
- 

A készülék helyiségnedvesítő funkcióval rendelkezik, amely hozzájárul a kiegészítő hűtő hatáshoz

Biztonsági figyelmeztetések

A készüléket 8 évesnél idősebb gyermekek, valamint csökkent fizikai, érzékelési vagy mentális képességekkel rendelkező, vagy tapasztalatokkal és / vagy ismeretekkel nem rendelkező személyek csak akkor használhatják, ha felügyelet alatt állnak, vagy a készülék használatára vonatkozóan kioktatást nyertek, és az ebből eredő veszélyeket megértették. Gyermekek nem játszhatnak a készülékkel. Felügyelet nélküli gyermekek nem végezhetnek azon tisztítást és felhasználói karbantartást.

Stabil helyen állítsa fel a készüléket, megfelelő távolságban olyan hőforrásoktól, mint például a kályhák.

Ne üzemeltesse vagy használja a készüléket nyirkos vagy nedves kézzel!

Soha ne húzza ki a tápkábelt a konnektorból a tápkábel rángatásával!

Ne dugjon a védőrácsra keresztül tárgyakat, vagy az ujját .

Ne helyezzen tárgyakat, például ruhákat a készülékre.

Óvatos legyen a hosszú hajjal. Beszívhatja a légáram. Tartson kellő távolságot.

Őrizze meg az összes biztonsági figyelmeztetést és utasítást a jövőre nézve.

Gondozás

Csak kikapcsolt állapotban tisztítsa meg a készüléket, ha ki van húzva a hálózati csatlakozó. Erre a célra puha, szőszmentes ruhát használjon, enyhén meg is nedvesítheti. Kerülje az elektromos alkatrészeknek a nedvességgel való érintkezését. Tisztítás után, mielőtt újra üzembe helyezné, hagyja a készüléket teljesen megszáradni. Ne használjon agresszív tisztítószereket.

Üzembehelyezés

Üzembe helyezés előtt ellenőrizze újra a védőrács helyes felszerelését. A sérülés veszélye fennáll, ha nem megfelelően szerelték fel. A készüléket általában csak teljesen felszerelt állapotban szabad üzemeltetni.

Ellenőrizze, hogy a csatlakoztatott kábel sértetlen-e. Soha ne működtessen hibás tápvezetékekkel rendelkező készüléket. Fennáll az áramütés veszélye.

Úgy állítsa be a készüléket, hogy az egyenesen és stabilan álljon. A ventilátor felszerelésekor ügyeljen arra, hogy a függönyök vagy egyéb tárgyak ne akadályozzák a levegő áramlását. Csatlakoztassa a hálózati csatlakozót egy megfelelően rögzített elektromos aljzatba.

Összeszerelés

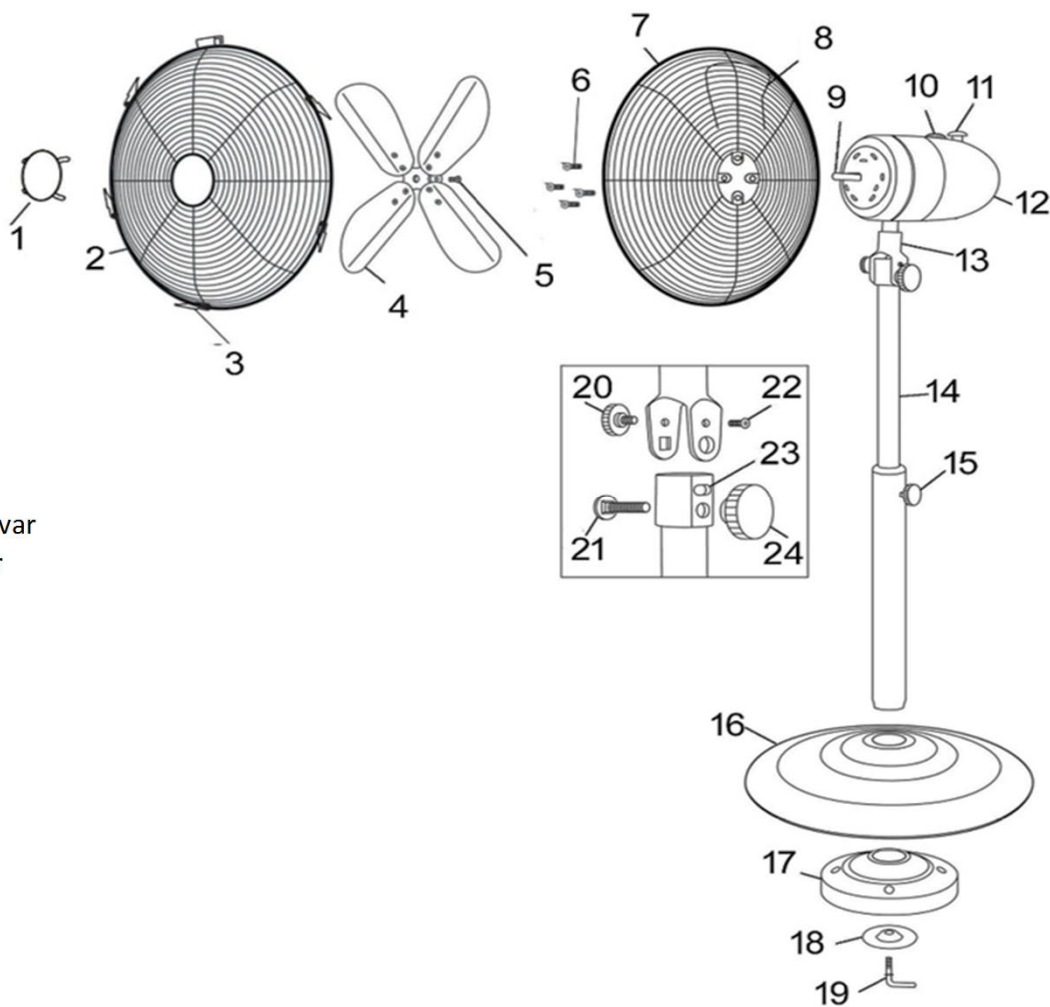

1. Burkolat-díszítés
2. Elülső burkolat
3. Rögzítőfül
4. Ventilátorlapát
5. A ventilátor-lapátot rögzítő csavar
6. Hátsó burkolatot rögzítő csavar
7. Hátsó burkolat
8. Hordfogantyú
9. Motortengely
10. Sebességállító gomb
11. Oszcilláló gomb
12. Ventilátorfej motorja
13. Csatlakozótest
14. Rúd
15. Magasságállító gomb
16. Bázis
17. Súly
18. Alátét
19. Rögzítőkar
20. Dőlésbeállító gomb
21. Dőlésbeállító csavar
22. Dőlést meghatározó furat
23. Dőlésmódosító gomb
24. Dőlésmódosító csavar

- a. Szerelje fel a rudat (14) az alaplapra a rögzítőkar (19) és az alátét segítségével (18).
- b. Csavarja ki a magasságállító csavart (15), és húzza felfelé a belső csőt, hogy beállítsa a magasságot. Mielőtt folytatná, ellenőrizze, hogy a csavar teljesen meg van húzva.
- c. Állítsa be a ventilátorfej motorját (12), helyezze be a dőlésmódosító csavart (24) a csatlakozótest (13) négyzetes furatán és a belső cső alsó furatán keresztül, ahogy a részletes ábra mutatja. Szorítsa meg teljesen a dőlésbeállító csavart (21), amely már a csatlakozótestben (13) van. Illessze be a dőlésbeállító gombot (23) a dőlésbeállító csavarba (24), és húzza meg.
- d. Illessze be a dőlésbeállító gombot (20) a csatlakozótest (13) tetején lévő nyílásba, állítsa be a ventilátor a kívánt helyzetbe, majd húzza meg erősen a dőlésbeállító csavart (21) és a dőlésbeállító gombot (23).
- e. Helyezze vissza a hátsó burkolatot (7) a motortengelyre (9), ügyelve arra, hogy a nyílások pontosan egybe essenek a motorházon lévő pecekkel, és a fogantyú felül legyen, majd húzza meg a négy csavart (6).
- f. Csúsztassa a ventilátorlapátot (4) a motortengelyen lévő horonyba (9), helyezze teljesen a helyére, és rögzítse a ventilátorlapát rögzítőcsavarjával (5).
- g. Egy másik személy segítségével helyezze fel az elülső burkolatot (2) a hátsó burkolattal szemben, és zárja le a rögzítőkapcsot (3). A végén húzza meg a csavart és az anyát a burkolat alján.

Műszaki információ

Teljesítmény: 50 W

Üzemérték: 1,33 (m³/dak.)/W

Ventilátor-hangteljesítményszint: 58,3 // 62,4 // 66,1 dB(A)

Maximális ventilátor-légtömegáram: 66,83 m³/min

Energiafogyasztás készenléti üzemmódban: 0 W

Legnagyobb légsebesség: 3.3 // 3.8 // 4.0 m/s

Fläkten har följande kännetecken om dessa visas på en schematisk ritningen:

- 

Produkten får inte kastas i hushållssoporna. I stället skall produkten lämnas in till återvinningscentral och sorteras som uttjänt elektrisk och elektronisk utrustning. Detta gäller även för sådana batterier eller ackumulatorer som ev. finns med i leveransen. Kontakta din kommun för information om avfallshantering.
- 

Apparaten får bara användas i torra utrymmen inomhus.
- 

Apparaten är försedd med en jordad elanslutning
- 

Apparaten är försedd med en icke-jordad elanslutning
- 

Apparaten är avsedd för drift med en jordad lågspänning respektive säkerhetslågspänning.
- 

Apparaten har två olika effektlägen.
- 

Apparaten har tre olika effektlägen.
- 

Apparaten innehåller en vattentank för befuktning av rumsluften.
- 

Apparaten är försedd med en pekskärm som underlättar olika inställningar.
- 

Apparaten är försedd med en timerfunktion
- 

Apparaten är försedd med en oscillationsfunktion som gör att luftströmmen riktas om vid en jämn ventilation.
- 

Fläkthuvudet kan sänkas en aning.
- 

Apparaten är försedd med en funktion för befuktning av rumsluften vilket också har en kylande effekt.

Säkerhetsanvisningar

Den här apparaten kan användas av barn i åldern 8 år och uppåt, såväl som av personer med nedsatt fysisk, sensorisk eller mental förmåga eller brist på erfarenhet och kunskap om de övervakas eller instruerats för säker användning av apparaten och förstår de konsekvenser en felaktig användning av den kan medföra. Barn får inte leka med apparaten. Rengöring och underhåll av fläkten får utföras av barn om de är under uppsikt.

Ställ upp apparaten säkert och på ett lämpligt avstånd från värmekällor som till exempel ugnar.

Använd eller hantera inte apparaten med fuktiga eller blöta händer

Dra aldrig ut elkontakten ur vägguttaget genom att dra i ledningen.

Stick inte in fingrarna eller några föremål genom skyddsgallret.

Placera inga föremål såsom kläder ovanpå apparaten.

Var försiktig med långt hår. Detta kan sugas in av luftströmmen. Uppehåll dig på behörigt avstånd.

Spara alla säkerhetsanvisningar för framtida bruk.

Skötsel

Rengör bara apparaten när den är avstängd ut med utdragen elkontakt. Använd för detta ändamål en mjuk, luddfri trasa. Denna kan vid behov fuktas lätt. Undvik kontakt med elektriska komponenter och fuktighet. Låt apparaten torka helt efter rengöring innan den tas i drift på nytt. Använd inga aggressiva rengöringsmedel.

Idrifttagning

Innan idrifttagning måste kontrolleras att skyddsgallret är riktigt monterat annars finns risk för skada om det sitter fel. Apparaten får bara användas när den är helt monterad. Kontrollera att den inkopplade elledningen inte har några skador. Använd aldrig apparaten med en trasig elledning. Risk för elstötar. Placera apparaten så att den står säkert. Se upp vid placering av fläkten att det inte finns några gardiner eller andra föremål som kan hindra luftströmmen. Sätt in elkontakten i ett riktigt jordat eluttag.

Montering

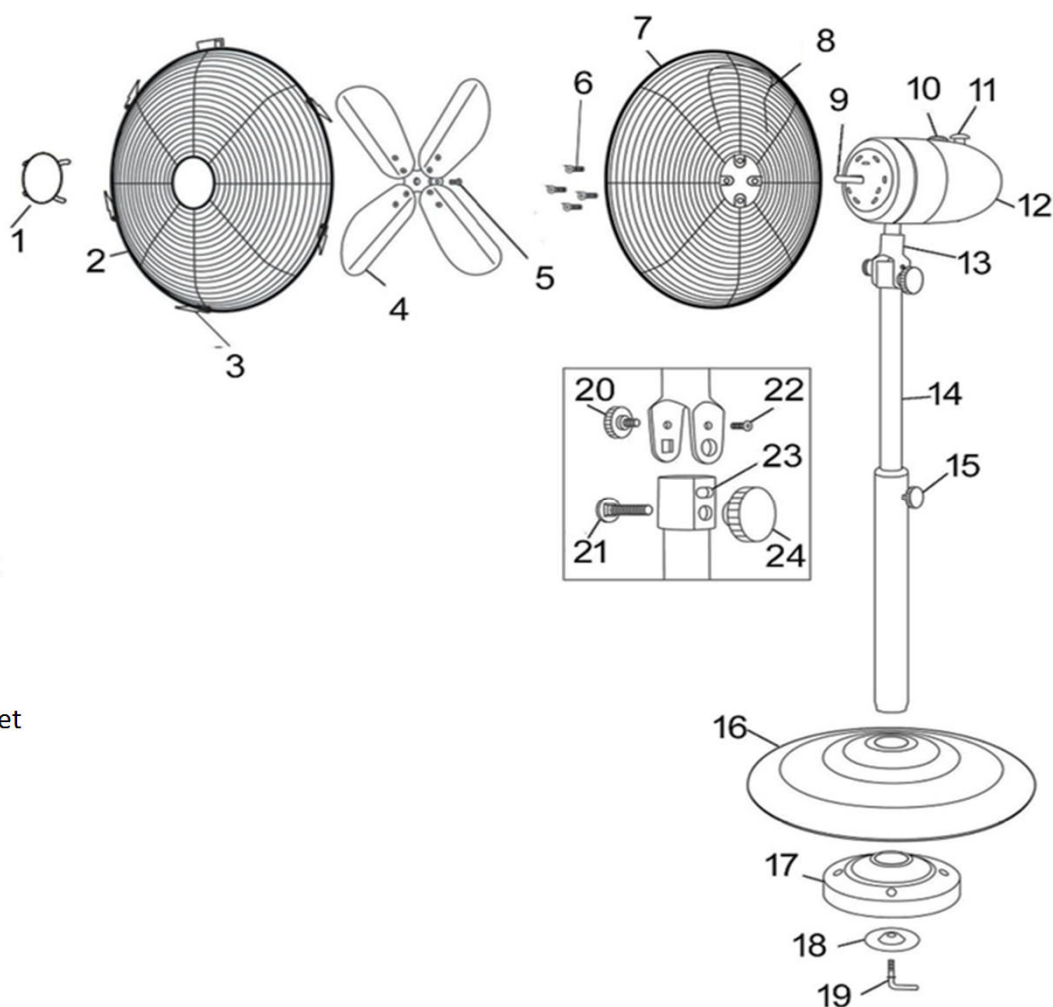

1. Dekoration för skyddet
2. Främre skydd
3. Klämma
4. Fläktblad
5. Låsskruv för fläktblad
6. Låsskruv för det bakre skyddet
7. Bakre skydd
8. Bärhandtag
9. Motoraxel
10. Ratt för inställning av hastighet
11. Pendlingsratt
12. Fläkthuvudets motor
13. Koppling
14. Stav
15. Ratt för höjdjustering
16. Fot
17. Vikt
18. Bricka
19. Låsspak
20. Ratt för vinkelintervall
21. Skruv för vinkelintervall
22. Hål för vinkelintervall
23. Ratt för vinkelinställning
24. Skruv för vinkelinställning

- a. Sätt fast staven (14) i foten med hjälp av låsspak (19) och bricka (18).
- b. Skruva bort ratten för höjdställning (15) och dra upp det inre röret för att ställa in höjden. Se till att ratten är åtdragen helt innan du fortsätter.
- c. Sätt fast fläkthuvudets motor (12), sätt in skruven för vinkelinställning (24) genom kopplingens fyrkantiga hål (13) och det lägre placerade hålet på röret, som framgår av detaljbilden. Skruven för vinkelintervall (21) som redan sitter i kopplingen (13) dras åt helt. Sätt sedan fast ratten för vinkelinställning (23) på skruven för vinkelinställning (24) och dra åt.
- d. Sätt in ratten för vinkelintervall (20) genom det övre hålet i kopplingen (13), justera fläkthuvudet till önskat läge och dra stadigt åt skruven för vinkelintervall (21) och ratten för vinkelinställning (23).
- e. Sätt fast det bakre skyddet (7) på motoraxeln (9) och se till att öppningarna är exakt i linje med de fästen som sitter på motorkåpan och att handtaget är uppåt. Fäst med fyra skruvar (6).
- f. Skjut in fläktbladet (4) i skåran på motoraxeln (9), lås fast och säkra genom att dra åt låsskruven för fläktbladet (5).
- g. Ta hjälp av någon för att sätta ihop det främre skyddet (2) mot det bakre, håll dem mot varandra och stäng klämman (3). Dra slutligen åt skruven och muttern på undersidan av skyddet.

Teknisk information

Strömförbrukning: 50 W

Driftvärde: 1,33 (m³/dak.)/W













Fläktljud effektnivå : 58,3 // 62,4 // 66,1 dB(A)

Max. fläktflödesgrad: 66,83 m³/min

Strömförbrukning Stand By-läge: 0 W

Max. lufthastighet: 3.3 // 3.8 // 4.0 m/s

Ventilator ima sljedeće značajke, pod uvjetom da su iste prikazane na shematskom crtežu:

-  Proizvod se ne smije zbrinuti preko kućnog otpada. Proizvod umjesto toga na kraju vijeka trajanja treba odnijeti u sakupljalište za reciklažu električnih i elektronskih uređaja. To vrijedi za baterije ili akumulatore, koje su možebitno sadržane u obimu isporuke. Molimo Vas da se kod Vaše komunalne uprave raspitate o ovoj službi.
-  Uređaj je prikladan za uporabu samo u suhim zatvorenim prostorijama.
-  Uređaj je opremljen utikačem s uzemljenim priključkom
-  Uređaj je opremljen utikačem bez zaštitnog voda
-  Uređaj je dizajniran za rad sa zaštitnim malim naponom, odnosno sigurnosnim malim naponom.
-  Uređaj ima 2 različite razine snage.
-  Uređaj ima 3 različite razine snage.
-  Uređaj ima spremnik za vodu radi vlaženja zraka u prostoriji.
-  Uređaj je opremljen zaslonom osjetljivim na dodir koji omogućava udoban izbor različitih postavki.
-  Uređaj ima funkciju brojača vremena
-  Uređaj ima oscilacijsku funkciju, koja omogućuje zakretanje ventilatora uz istodobnu ventilaciju.
-  Glava ventilatora može se u ograničenoj mjeri nagnuti.
-  Uređaj ima funkciju ovlaživanja prostorije, što pridonosi dodatnom efektu hlađenja.

Sigurnosne upute

Uređaj mogu koristiti djeca od 8 godina, kao i osobe sa smanjenim fizičkim, osjetilnim ili mentalnim sposobnostima ili nedostatkom iskustva i / ili znanja, ako su pod nadzorom ili su obučene za uporabu uređaja i ako su razumjele opasnosti koje iz nje proizlaze.

Djeca se ne smiju igrati s uređajem. Čišćenje i korisničko održavanje djeca ne smiju provoditi bez nadzora.

Uređaj postavite stabilno i na odgovarajućoj udaljenosti od izvora topline, kao npr. pećnice.

Ne uključujte i ne koristite uređaj vlažnim ili mokrim rukama

Nikada ne iskopčavajte utikač napajanja iz utičnice povlačenjem naponskog kabela.

Ne provlačite nikakve predmete ili prste kroz zaštitnu rešetku.

Ne stavljajte nikakve predmete, kao npr. odjevne predmete, na uređaj.

Budite oprezni s dugom kosom. Protokom zraka ona se može usisati. Držite dovoljan razmak.

Sačuvajte sve sigurnosne upute i instrukcije za ubuduće.

Održavanje

Čistite uređaj samo kada je u odspojenom stanju s izvučenim utikačem napajanja. U tu svrhu koristite nježan rubac koji ne ostavlja dlačice. Prema potrebi, isti se može blago navlažiti. Izbjegavajte kontakt s elektroničnim komponentama i vlagom. Neka se uređaj potpuno osuši nakon čišćenja, prije nego što ga ponovno pustite u rad. Ne koristite agresivna sredstva za čišćenje.

Puštanje u rad

Prije puštanja u rad još jednom provjerite ispravnost sastavljanja zaštitnih rešetki. Postoji opasnost od ozljeda, ako iste nisu pravilno postavljene. Uređaj se smije uključiti samo kad je potpuno sastavljen.

Provjerite da li je priključen kabel oštećen. Nikada ne uključujte uređaj s neispravnim napojnim vodom. Postoji opasnost od strujnog udara.

Postavite uređaj uspravno i stabilno. Prilikom postavljanja ventilatora pazite da zavjese ili drugi predmeti ne ometaju protok zraka. Uključite utikač napajanja u ispravno osiguranu utičnicu napajanja.

Sastavljanje

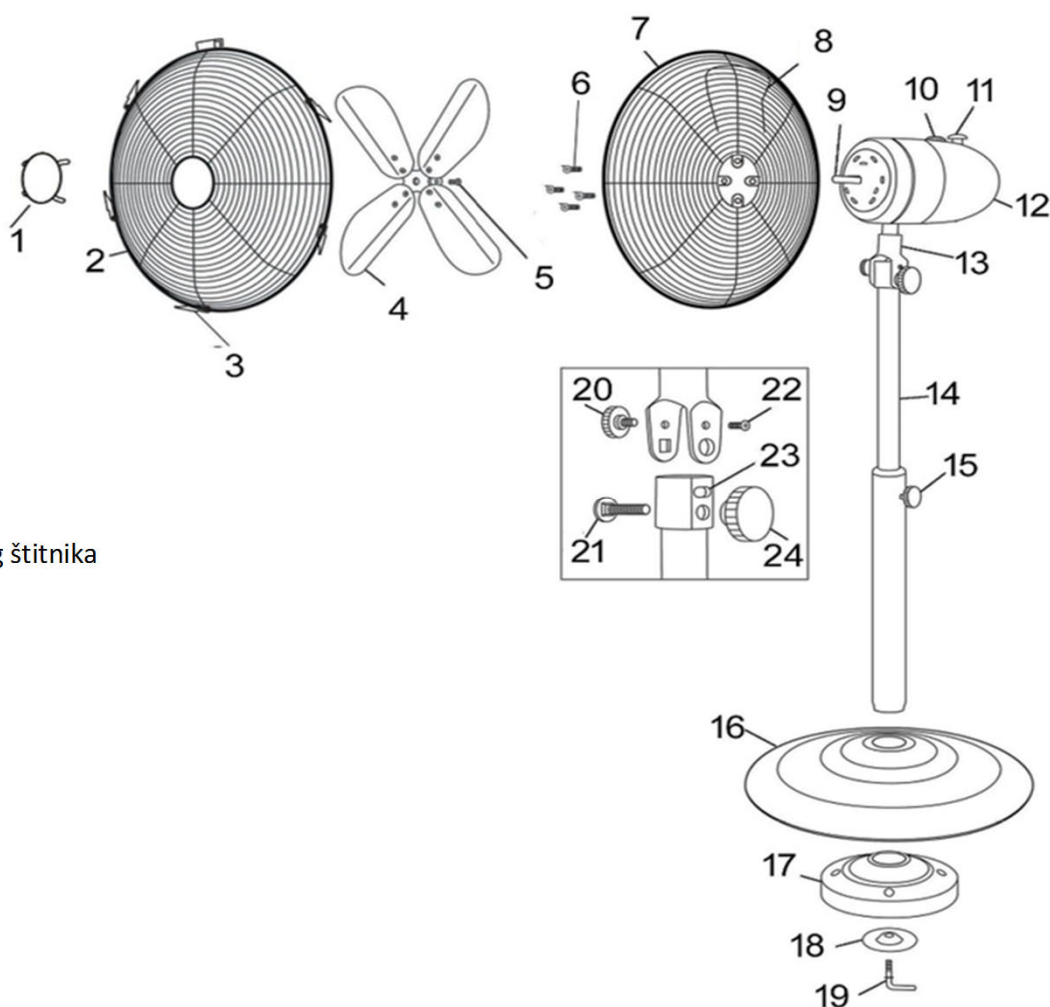

1. Ukras štitnika
2. Prednji dio zaštite
3. Spojnica
4. Lamela ventilatora
- 5.
6. Vijak za pričvršćivanje stražnjeg štitnika
7. Stražnji dio zaštite
8. Ručica za nošenje
9. Osovina motora
10. Gumb kontrole brzine
11. Oscilirajući gumb
12. Glava motora ventilatora
13. Spoj
14. Stup
15. Gumb za podešavanje visine
16. Baza
17. Uteg
18. Podložak
19. Polica za zaključavanje
20. Nagibni gumb
21. Nagibni vijak
22. Rupa nagibnog vijka
23. Gumb za podešavanje nagiba
24. Vijak za podešavanje nagiba

- a. Stup (14) montirajte na bazu pomoću poluge za zaključavanje (19) i podloška (18).
- b. Odvijte gumb za podešavanje visine (15) i povucite unutarnju cijev da podesite visinu. Uvjerite se da je gumb potpuno zategnut prije nego što nastavite.
- c. Namjestite motor motora ventilatora (12), umetnite vijak za podešavanje nagiba (24) kroz kvadratni otvor spojke (13) i donji otvor unutarnje cijevi, kao što je prikazano u prikazu detalja na crtežu. Potpuno zategnite vijak opsega nagiba (21) koji se već nalazi u spojnici (13).
Zatim postavite gumb za podešavanje nagiba (23) na vijak za podešavanje nagiba (24) i (lagano) zategnite.
- d. Umetnite gumb za raspon nagiba (20) kroz gornji otvor spojnice (13), namjestite glavu ventilatora u željeni položaj i čvrsto zategnite vijak raspona nagiba (21) i gumb za podešavanje nagiba (23).
- e. Namjestite stražnji štitnik (7) na osovinu motora (9), osiguravajući da se otvori precizno poravnaju s nosačima na kućištu motora, a ručka je pri vrhu, zategnite ga s četiri vijka (6).
- f. Gurnite lopaticu ventilatora (4) na otvor na osovini motora (9), pronađite ga u potpunosti i pričvrstite ga pritezanjem pričvrstnog vijka lopatice (5).
- g. Uz pomoć druge osobe, postavite prednji štitnik (2) na stražnji štitnik oba držača zajedno i zatvorite kopču (3). Na kraju zavijte vijak i maticu na dnu štitnika.

Tehničke informacije

Jačina struje: 50 W

Radna vrijednost: 1,33 (m³/dak.)/W













Razina jačine zvuka ventilatora: 58,3 // 62,4 // 66,1 dB(A)

Maks. protok zraka u ventilatoru: 66,83 m³/min

Potrošnja struje u režimu čekanja: 0 W

Maks. brzina zraka: 3.3 // 3.8 // 4.0 m/s

Ventilator ima naslednje lastnosti, če so prikazane na shematični risbi:

-  Izdelka ne smete odstraniti skupaj s komunalnimi odpadki. Izdelek je treba na koncu njegove življenjske dobe odnesti na odlagališče za reciklažo električnih in elektronskih naprav. To velja tudi za morebitne priložene baterije in akumulatorje. Prosimo, da se glede ustreznega odlagališča pozanimате na pristojni komunalni upravi.
-  Naprava je primerna za uporabo le v suhih zaprtih prostorih.
-  Naprava je opremljena z vtičem s priključkom zaščitnega vodnika
-  Naprava je opremljena z vtičem brez priključka zaščitnega vodnika
-  Naprava je zasnovana za delovanje z zaščitno nizko napetostjo ali varnostno nizko napetostjo.
-  Naprava ima 2 različni stopnji moči.
-  Naprava ima 3 različne stopnje moči.
-  Naprava ima rezervoar za vodo za vlaženje prostorskega zraka.
-  Naprava je opremljena s zaslonom na dotik, ki omogoča udobno izbiro različnih nastavitev.
-  Naprava ima funkcijo časovnika
-  Naprava ima nihanje funkcijo, ki omogoča nihanje ventilatorja s hkratnim prezračevanjem.
-  Glava ventilatorja se lahko v majhni meri nagne.
-  Naprava ima funkcijo vlaženja prostora, kar prispeva k dodatnemu hladilnemu učinku.

Varnostna navodila

Napravo lahko uporabljajo otroci, stari 8 let, ali osebe z omejenimi telesnimi, zaznavnimi ali duševnimi sposobnostmi ali pomanjkanjem izkušenj in/ali znanja, če so bili nadzorovani ali poučeni za uporabo naprave in so razumeli nevarnosti, ki lahko nastanejo zaradi nepravilne uporabe.

Otroci se ne smejo igrati z napravo. Otroci čiščenja in uporabniškega vzdrževanja ne smejo izvajati brez nadzora.

Napravo postavite v stabilen položaj in ustrezno oddaljeno od virov toplote, kot so pečice.

Naprave ne uporabljajte in ne upravljajte z vlažnimi ali mokrimi rokami

Nikoli ne odklopite električnega vtiča iz električne vtičnice tako, da povlečete za električni kabel.

Ne vstavljajte predmetov ali prstov skozi zaščitno rešetko.

Na napravo ne postavljajte predmetov, kot so oblačila.

Bodite previdni, če imate dolge lase. Te lahko poseša zračni tok. Upoštevajte zadostno razdaljo.

Upoštevajte vsa varnostna navodila in navodila za poznejše branje.

Nega

napravo čistite samo, ko je izklopljena in električni vtič izvlečen iz električne vtičnice. V ta namen uporabite mehko krpo, ki ne pušča vlaken. To lahko nekoliko navlažite. Preprečite stik z električnimi sestavnimi deli in vlago. Pred čiščenjem počakajte, da se naprava popolnoma posuši, preden jo ponovno uporabite. Ne uporabljajte agresivnih čistilnih sredstev.

Začetek uporabe

pred začetkom uporabe preverite, ali je zaščitna mreža pravilno nameščena. Če ni pravilno nameščena, obstaja nevarnost telesnih poškodb. Napravo lahko načeloma uporabljate samo, če je popolnoma sestavljena.

Prepričajte se, da priključen dovodni kabel ni poškodovan. Nikoli ne uporabljajte naprave z okvarjenim dovodnim kablom. Obstaja nevarnost električnega udara.

Napravo postavite pokonci in stabilno. Pri nameščanju ventilatorja pazite, da zavese ali drugi predmeti ne ovirajo pretoka zraka. Priključite električni vtič v pravilno zavarovano električno vtičnico.

Sestavljanje

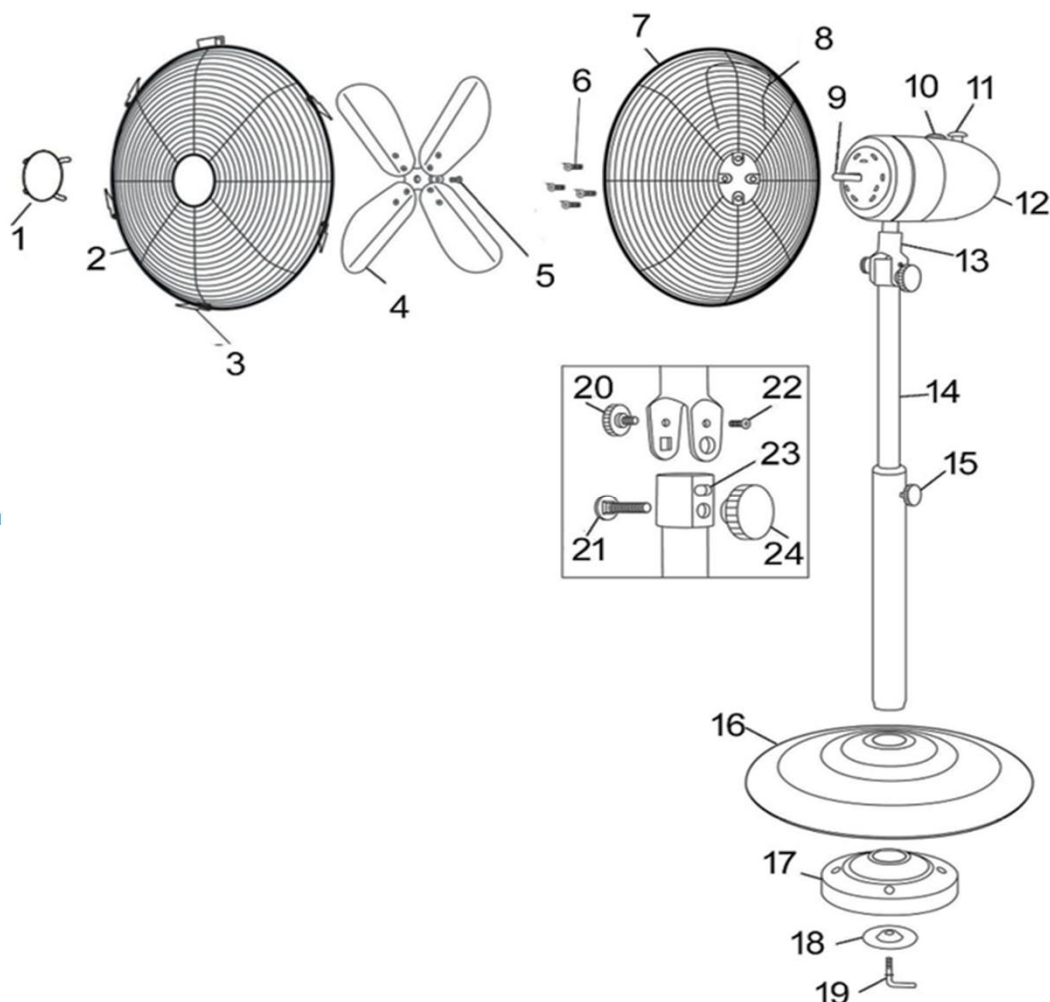

1. Okrasje ščitnika
2. Prednji ščitnik
3. Sponka
4. Lopatice ventilatorja
5. Zaščitni vijak lopatic ventilatorja
6. Zaščitni vijak hrbtnega ščitnika
7. Hrbtni ščitnik
8. Ročaj za prenašanje
9. Os motorja
10. Gumb za kontrolo hitrosti
11. Nihajni gumb
12. Motor glave ventilatorja
13. Spajanje
14. Palica
15. Gumb za nastavitev višine
16. Podstavek
17. Teža
18. Podložka
19. Zaklepna ročica
20. Gumb za območje nagiba
21. Navoj za območje nagiba
22. Luknja za območje nagiba
23. Gumb za nastavitev nagiba
24. Vijak za nastavitev nagiba

- a. Palico (14) pritrdite na podstavek s pomočjo zaskočne ročice (19) in podložke (18).
- b. Odvijte gumb za nastavitev višine (15) in povlecite notranjo cev, da nastavite višino. Preden nadaljujete, se prepričajte, da je gumb popolnoma zategnjen.
- c. Namestite motor glave ventilatorja (12), vstavite vijak za nastavitev nagiba (24) skozi kvadratno luknjo spojke (13) in spodnjo luknjo notranje cevi, kot je prikazano na detajlu risbe. Popolnoma privijte vijak območja nagiba (21), ki je že nameščen v spojki (13). Nato namestite gumb za nastavitev nagiba (23) na nastavitveni vijak (24) in ga (rahlo) privijte.
- d. Vstavite gumb območja nagiba (20) skozi zgornjo luknjo spojke (13), glavo ventilatorja nastavite na zeleni položaj in trdno privijte vijak območja nagiba (21) in gumb za nastavitev nagiba (23).
- e. Hrbtni ščitnik (7) namestite na os motorja (9), pri čemer pazite, da so odprtine natančno poravnane z ušesi na ohišju motorja, ročaj pa je pri vrhu, in privijte s štirimi vijaki (6).
- f. Lopatice ventilatorja (4) do konca potisnite na zarezo na osi motorja (9), in zavarujte tako, da privijte vijak (5) za pritrditev lopatice ventilatorja.
- g. S pomočjo druge osebe namestite prednji ščitnik (2) ob hrbtni ščitnik in zaprite sponko (3). Na koncu privijte vijak in matico na spodnji strani ščitnikov.

Tehnični podatki

Nazivna moč: 50 W

Servisna vrednost: 1,33 (m³/dak.)/W













Nivo moči hrupa ventilatorja: 58,3 // 62,4 // 66,1 dB(A)

Največja hitrost pretoka ventilatorja: 66,83 m³/min

Poraba energije v stanju pripravljenosti: 0 W

Največja hitrost zraka: 3.3 // 3.8 // 4.0 m/s

Ventilátor disponuje nasledovnými charakteristikami, pokiaľ sa tieto ukážu na schematickom výkrese:

-  Výrobok sa nesmie likvidovať spolu s domovým odpadom. Namiesto toho musí byť výrobok na konci svojej životnosti odovzdaný v zbernom mieste pre recykláciu elektrických a elektronických zariadení. To platí aj pre batérie a akumulátory prípadne zahrnuté v dodávke. Informujte sa o tomto mieste na vašej príslušnej komunálnej správe.
-  Prístroj je vhodný výlučne na prevádzku v suchých vnútorných priestoroch.
-  Prístroj je vybavený zástrčkou s prípojkou ochranného vodiča
-  Prístroj je vybavený zástrčkou bez prípojky ochranného vodiča
-  Prístroj je dimenzovaný na prevádzku na ochrannom malom napätí, resp. bezpečnostnom malom napätí.
-  Prístroj disponuje 2 rozličnými výkonovými stupňami.
-  Prístroj disponuje 3 rozličnými výkonovými stupňami.
-  Prístroj disponuje nádržkou na vodu na zvlhčovanie vzduchu v miestnosti.
-  Prístroj je vybavený dotykovým displejom, čo umožňuje komfortný výber rozličných nastavení.
-  Prístroj disponuje funkciou časovača
-  Prístroj disponuje funkciou oscilácie, ktorá umožňuje kmitavý pohyb ventilátora pri súčasnej ventilácii.
-  Hlava ventilátora sa dá nakláňať v malom rozsahu.
-  Prístroj disponuje funkciou zvlhčovania vzduchu, ktorá prispieva k prídavnému chladiacemu efektu.

Bezpečnostné pokyny

Prístroj môžu používať deti staršie ako 8 rokov, ako aj osoby so zníženými fyzickými, senzorickými alebo mentálnymi schopnosťami alebo nedostatkom skúseností a/alebo vedomostí, ak sa na ne dohliada alebo boli poučené vzhľadom na používanie prístroja a pochopili z toho vyplývajúce nebezpečenstvá.

Deti sa nesmú s prístrojom hrať. Čistenie a používateľskú údržbu deti bez dozoru nesmú vykonávať.

Prístroj postavte stabilne a vo vhodnej vzdialenosti od zdrojov tepla, ako napr. pecí.

Prístroj neprevádzkujte ani neobsluhujte s vlhkými alebo mokkými rukami

Nikdy neuvolňujte sieťovú zástrčku zo zásuvky tak, že ju budete ťahať za sieťové vedenie.

Cez ochrannú mrežu nestrkajte žiadne predmety ani prsty.

Na prístroj nedávajte žiadne predmety, ako napr. časti odevu.

Opatrne pri dlhých vlasoch. Tieto môžu byť nasaté prúdom vzduchu. Dodržiavajte dostatočnú vzdialenosť.

Všetky bezpečnostné pokyny a návody uschovajte pre budúcnosť.

Starostlivosť

Prístroj čistite iba vo vypnutom stave s vytiahnutou sieťovou zástrčkou. Na tento účel používajte mäkkú handru bez chĺpkov. Túto môžete príp. mierne navlhčiť. Vyvarujte sa kontaktu s elektrickými konštrukčnými dielmi a vlhkosťou. Po čistení nechajte prístroj úplne vysušiť, skôr ako ho znova uvediete do prevádzky. Nepoužívajte žiadne agresívne čistiace prostriedky.

Uvedenie do prevádzky

Pred uvedením do prevádzky skontrolujte, prosím, ešte raz správnu montáž ochranných mreží, existuje nebezpečenstvo poranenia v prípade, že tieto neboli namontované správne. Prístroj sa smie všeobecne prevádzkovať iba v úplne zmontovanom stave.

Uistite sa, že pripojené pripojovacie vedenie je bez poškodení. Prístroj nikdy neprevádzkujte s poškodeným prívodným vedením. Existuje nebezpečenstvo zásahu elektrickým prúdom.

Prístroj postavte zvislo a stabilne. Pri umiestňovaní ventilátora dávajte pozor na to, aby závesy alebo iné predmety nebránili prúdeniu vzduchu. Sieťovú zástrčku zastrčte do riadne zaistenej sieťovej zásuvky.

Montáž

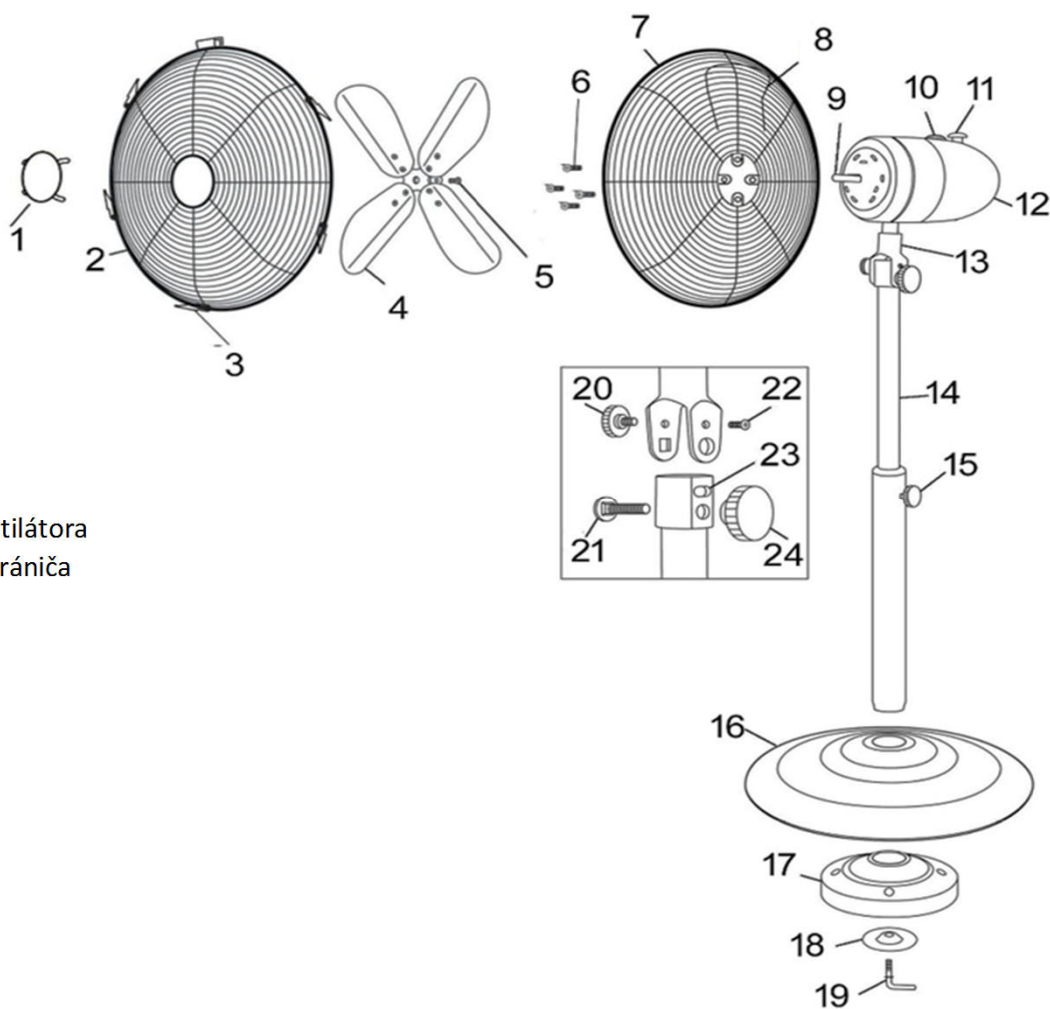

1. Ozdoba chrániča
2. Predný chránič
3. Spona
4. Lopatka ventilátora
5. Zaisťovacia skrutka lopatky ventilátora
6. Zaisťovacia skrutka zadného chrániča
7. Zadný chránič
8. Rukoväť na prenášanie
9. Hriadeľ motora
10. Ovládač rýchlosti
11. Oscilačný gombík
12. Motor hlavy ventilátora
13. Spojka
14. Tyč
15. Gombík pre nastavenie výšky
16. Základňa
17. Hmotnosť
18. Podložka
19. Blokovacia páčka
20. Gombík pre nastavenie rozsahu náklonu
21. Skrutka pre nastavenie rozsahu náklonu
22. Otvor pre nastavenie rozsahu náklonu
23. Gombík pre nastavenie náklonu
24. Skrutka pre nastavenie náklonu

- a. Pripevnite tyč (14) do základne pomocou zaistovacej páčky (19) a podložky (18).
- b. Odskrutkujte gombík pre nastavenie výšky (15) a vytiahnutím vnútornej trubky upravte výšku. Pred pokračovaním sa uistite, že je gombík úplne dotiahnutý.
- c. Umiestnite motor (12) hlavy ventilátora, zasuňte skrutku pre nastavenie sklonu (24) do štvorcového otvoru spojky (13) a spodného otvoru vnútornej rúrky, ako je to znázornené na podrobnom nákrese. Úplne dotiahnite skrutku pre nastavenie rozsahu náklonu (21), ktorá je už v spojke (13). Potom nasadte gombík pre nastavenie náklonu (23) na skrutku pre nastavenie náklonu (24) a dotiahnite.
- d. Vložte gombík pre nastavenie rozsahu náklonu (20) do horného otvoru spojky (13), nastavte hlavu ventilátora do požadovanej polohy a pevne dotiahnite skrutku pre nastavenie rozsahu náklonu (21) a gombík pre nastavenie náklonu (23).
- e. Nasadte zadný kryt (7) na hriadeľ motora (9) a uistite sa, že otvory sú presne zarovnané s výstupkami na skrini motora a rukoväť je na vrchu, utiahnite ho štyrmi skrutkami (6).
- f. Nasuňte lopatku ventilátora (4) do drážky na hriadeľ motora (9), dobre zasuňte a zaistite dotiahnutím zaistovacej skrutky lopatky ventilátora (5).
- g. S pomocou inej osoby umiestnite predný kryt (2) proti zadnému krytu, pridržte obidva kryty oproti sebe a zatvorte sponu (3). Nakoniec dotiahnite skrutku a maticu na spodnej časti chrániča.

Technické informácie

Menovitý výkon: 50 W

Hodnota servisu: 1,33 (m³/dak.)/W













Úroveň akustického výkonu ventilátora: 58,3 // 62,4 // 66,1 dB(A)

Max. rýchlosť prietoku ventilátora: 66,83 m³/min

Príkion v pohotovostnom režime: 0 W

Max. rýchlosť vzduchu: 3.3 // 3.8 // 4.0 m/s

Na medida em que o desenho esquemático assim o mostre, o ventilador tem as seguintes características:

-  O produto não pode ser eliminado em conjunto com o lixo doméstico. No final da sua vida útil, este deve ser entregue num ponto de recolha de aparelhos elétricos e eletrónicos para reciclagem. Tal também se aplica a eventuais baterias ou acumuladores incluídos no volume de fornecimento. Informe-se junto das autoridades locais sobre estes pontos de recolha.
-  O aparelho só é adequado para utilização em áreas interiores secas.
-  O aparelho está equipado com uma ficha com condutor de proteção.
-  O aparelho está equipado com uma ficha sem condutor de proteção.
-  O aparelho está concebido para funcionar com baixa tensão com proteção extra ou com baixa tensão com segurança extra.
-  O aparelho possui 2 níveis de desempenho diferentes.
-  O aparelho possui 3 níveis de desempenho diferentes.
-  O aparelho possui um depósito de água para humidificar o ar ambiente.
-  O aparelho está equipado com um ecrã táctil que permite seleccionar de forma prática as diferentes definições.
-  O aparelho tem uma função temporizadora.
-  O aparelho está equipado com uma função de oscilação que permite ao ventilador oscilar e ventilar simultaneamente.
-  A cabeça do ventilador pode ser ligeiramente inclinada.
-  O aparelho tem uma função de humidificação ambiental que contribui para um efeito de arrefecimento adicional.

Instruções de segurança

O aparelho pode ser utilizado por crianças a partir dos 8 anos de idade e por pessoas com capacidades físicas, sensoriais ou mentais reduzidas ou com falta de experiência e/ou conhecimentos, na medida em que sejam supervisionadas ou tenham sido instruídas na utilização do aparelho e tenham compreendido os perigos ligados ao mesmo.

Crianças não devem brincar com o aparelho. A limpeza e a manutenção do aparelho pelo utilizador não devem ser efectuadas por crianças não supervisionadas.

Instale o aparelho de forma segura e a uma distância adequada de fontes de calor, tais como fogões ou fornos.

Não ligue e não ponha o aparelho em funcionamento com as mãos molhadas ou húmidas.

Nunca desligue a ficha da tomada puxando pelo cabo de alimentação.

Não meta objectos ou os dedos pelas grelhas de protecção.

Não coloque objectos, tais como roupas, sobre o aparelho.

Cuidado com cabelos compridos. Eles podem ser sugados pelo fluxo de ar. Mantenha uma distância suficiente.

Guarde todas as instruções de segurança e gerais para o futuro.

Cuidados

Limpe o aparelho apenas quando este estiver desligado e com a ficha desconectada. Use um pano macio e sem fiapos. O pano pode estar ligeiramente húmido, caso necessário. Evite o contacto com componentes eléctricos e com humidade. Após a limpeza, deixe o aparelho secar completamente antes de o recolocar em funcionamento. Não utilize produtos de limpeza agressivos.

Colocação em funcionamento

Antes da colocação em funcionamento, verifique novamente a instalação correta das grelhas de proteção; existe o risco de ferimentos se estas não estiverem instaladas corretamente. De uma maneira geral, o aparelho só deve ser colocado em funcionamento quando estiver completamente montado.

Certifique-se de que a linha de alimentação conectada não está danificada. Um aparelho nunca deve funcionar com um cabo de alimentação defeituoso. Existe o risco de choques eléctricos.

Coloque o aparelho na vertical, de forma estável. Ao escolher o lugar para o ventilador, certifique-se de que cortinas ou outros objectos não obstruem o fluxo de ar. Ligue a ficha de alimentação a uma tomada eléctrica segura.

Montagem

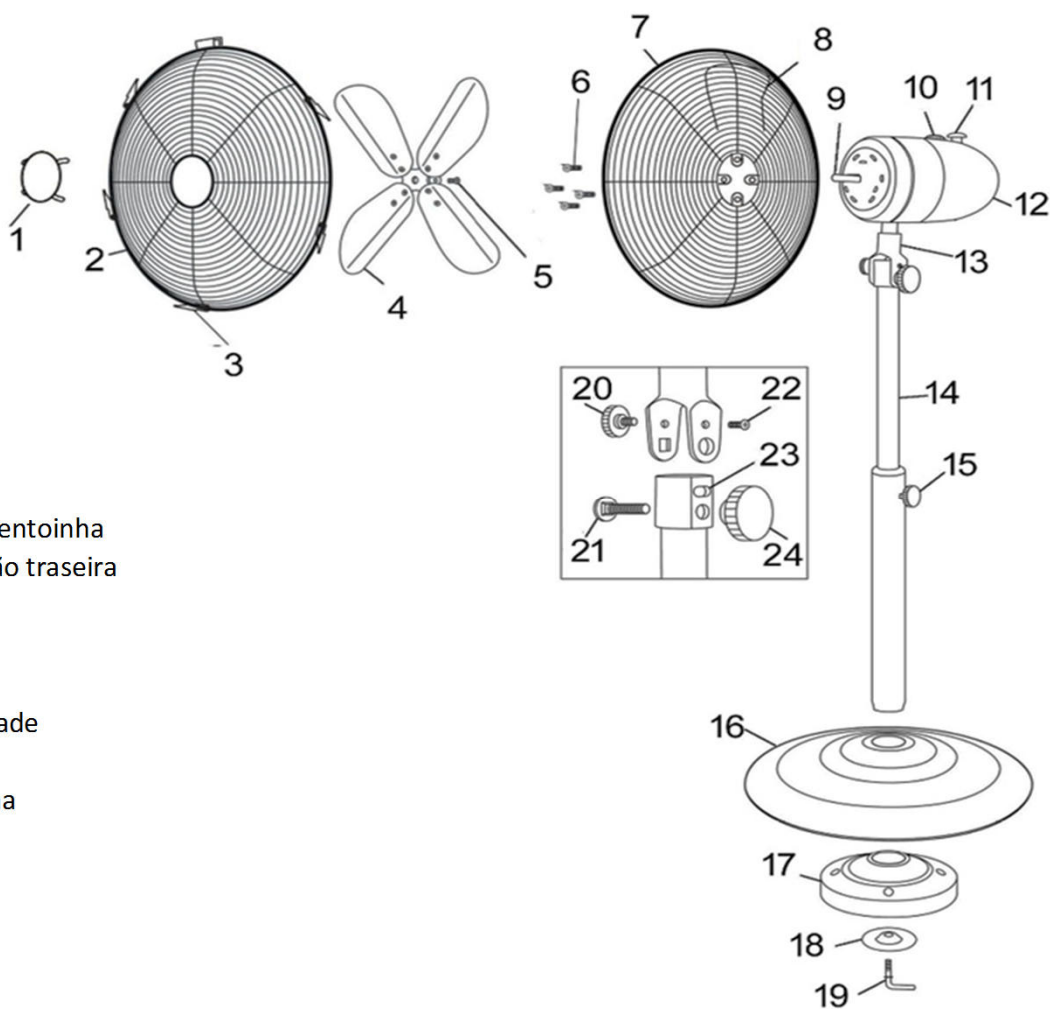

1. Decoração da proteção
2. Proteção frontal
3. Clipe
4. Pá da ventoinha
5. Parafuso de fixação da pá da ventoinha
6. Parafuso de fixação da proteção traseira
7. Proteção traseira
8. Alça de transporte
9. Eixo do motor
10. Botão de controlo de velocidade
11. Botão oscilante
12. Motor da cabeça da ventoinha
13. Acoplamento
14. Poste
15. Botão ajustável em altura
16. Base
17. Peso
18. Arruela
19. Alavanca de bloqueio
20. Botão de alcance de inclinação
21. Parafuso de alcance de inclinação
22. Orifício de alcance de inclinação
23. Botão de ajuste de inclinação
24. Parafuso de ajuste de inclinação

- a. Monte o poste (14) na base usando a alavanca de bloqueio (19) e a arruela (18).
- b. Desaparafuse o botão de ajuste de altura (15) e puxe o tubo interno para cima, para ajustar a altura. Certifique-se de que o botão está totalmente apertado antes de prosseguir.
- c. Posicione o motor da cabeça da ventoinha (12), insira o parafuso de ajuste da inclinação (24) no orifício quadrado do acoplamento (13) e no orifício inferior do tubo interno, conforme mostrado na vista de detalhes do desenho. Aperte completamente o parafuso de alcance de inclinação (21), que já está localizado no acoplamento (13). De seguida, coloque o botão de ajuste de inclinação (23) no parafuso de controlo de inclinação (24) e aperte.
- d. Insira o botão de alcance de inclinação (20) no orifício superior do acoplamento (13), ajuste a cabeça da ventoinha na posição desejada e aperte firmemente o parafuso de alcance de inclinação (21) e o botão de ajuste de inclinação (23).
- e. Posicione a proteção traseira (7) no eixo do motor (9), assegurando que as aberturas estão alinhadas de forma precisa com os grampos na caixa do motor e a alça está na parte superior, aperte com os quatro parafusos (6).
- f. Deslize a pá da ventoinha (4) no entalhe no eixo do motor (9), coloque completamente e prenda apertando o parafuso de fixação da pá da ventoinha (5).
- g. Com a ajuda de outra pessoa, posicione a proteção frontal (2) contra a proteção traseira, segure as duas proteções juntas uma à outra e feche o clipe (3). No fim, aperte o parafuso e a porca na parte inferior da proteção.

Especificações técnicas

Consumo de energia: 50 W

Valor do Serviço: 1,33 (m³/dak.)/W













Nível de potência sonora do ventilador: 58,3 // 62,4 // 66,1 dB(A)

Taxa máx. de fluxo do ventilador: 66,83 m³/min

Consumo de energia em modo de standby: 0 W

Velocidade máx. do ar: 3.3 // 3.8 // 4.0 m/s

Ventilator ima sljedeće karakteristike, pod uslovom da su iste prikazane na shematskom crtežu:

-  Proizvod se ne smije zbrinuti preko kućnog otpada. Proizvod umjesto toga na kraju vijeka trajanja treba odnijeti u sakupljalište za reciklažu električnih i elektronskih uređaja. To važi za baterije ili akumulatore, koje su eventualno priložene isporuci. Molimo Vas da se kod Vaše komunalne uprave raspitate o ovoj službi.
-  Uređaj je pogodan za upotrebu samo u suhim zatvorenim prostorijama.
-  Uređaj je opremljen utikačem s uzemljenim priključkom
-  Uređaj je opremljen utikačem bez uzemljenog priključka
-  Uređaj je dizajniran za rad sa zaštitnim malim naponom, odnosno sigurnosnim malim naponom.
-  Uređaj ima 2 različita nivoa snage.
-  Uređaj ima 3 različita nivoa snage.
-  Uređaj ima posudu za vodu radi vlaženja zraka u prostoriji.
-  Uređaj je opremljen ekranom osjetljivim na dodir koji omogućava udoban izbor različitih postavki.
-  Uređaj ima funkciju brojača vremena
-  Uređaj ima oscilacijsku funkciju, koja omogućava zakretanje ventilatora uz istovremenu ventilaciju.
-  Glava ventilatora može se u ograničenoj mjeri nagnuti.
-  Uređaj ima funkciju vlaženja prostorije, što doprinosi dodatnom efektu hlađenja.

Sigurnosna uputstva

Uređaj mogu koristiti djeca od 8 godina, kao i osobe sa smanjenim fizičkim, čulnim ili mentalnim sposobnostima ili nedostatkom iskustva i / ili znanja, ako su pod nadzorom ili su obučene za upotrebu uređaja i ako su razumjele opasnosti koje iz nje proizlaze.

Djeca se ne smiju igrati s uređajem. Čišćenje i korisničko održavanje djeca ne smiju provoditi bez nadzora.

Uređaj postavite stabilno i na odgovarajućoj udaljenosti od izvora toplote, kao npr. peći.

Ne uključujte i ne koristite uređaj vlažnim ili mokrim rukama

Nikada ne isključujte utikač za struju iz utičnice povlačenjem kabla za struju.

Ne provlačite nikakve predmete ili prste kroz zaštitnu rešetku.

Ne stavljajte nikakve predmete, kao npr. odjevne predmete, na uređaj.

Budite oprezni s dugom kosom. Protokom zraka ona se može usisati. Držite dovoljno rastojanje.

Sačuvajte sva sigurnosna uputstva i instrukcije za ubuduće.

Održavanje

Čistite uređaj samo kada je u isključenom stanju s izvučenim utikačem za struju. U tu svrhu koristite nježnu krpu koja ne ostavlja dlačice. Po potrebi, ista se može blago navlažiti. Izbjegavajte kontakt s električnim dijelovima i vlagom. Neka se uređaj potpuno osuši nakon čišćenja, prije nego što ga ponovno pustite u rad. Ne koristite agresivna sredstva za čišćenje.

Puštanje u rad

Prije puštanja u rad još jednom provjerite ispravnost sastavljanja zaštitnih rešetki. Postoji opasnost od povreda, ako iste nisu pravilno postavljene. Uređaj se smije uključiti samo kad je potpuno sastavljen.

Provjerite da li je priključen kabl oštećen. Nikada ne uključujte uređaj s neispravnim dovodom struje. Postoji opasnost od strujnog udara.

Postavite uređaj uspravno i stabilno. Prilikom postavljanja ventilatora pazite da zavjese ili drugi predmeti ne ometaju protok zraka. Uključite utikač za struju u ispravno osiguranu utičnicu za struju.

Sklapanje

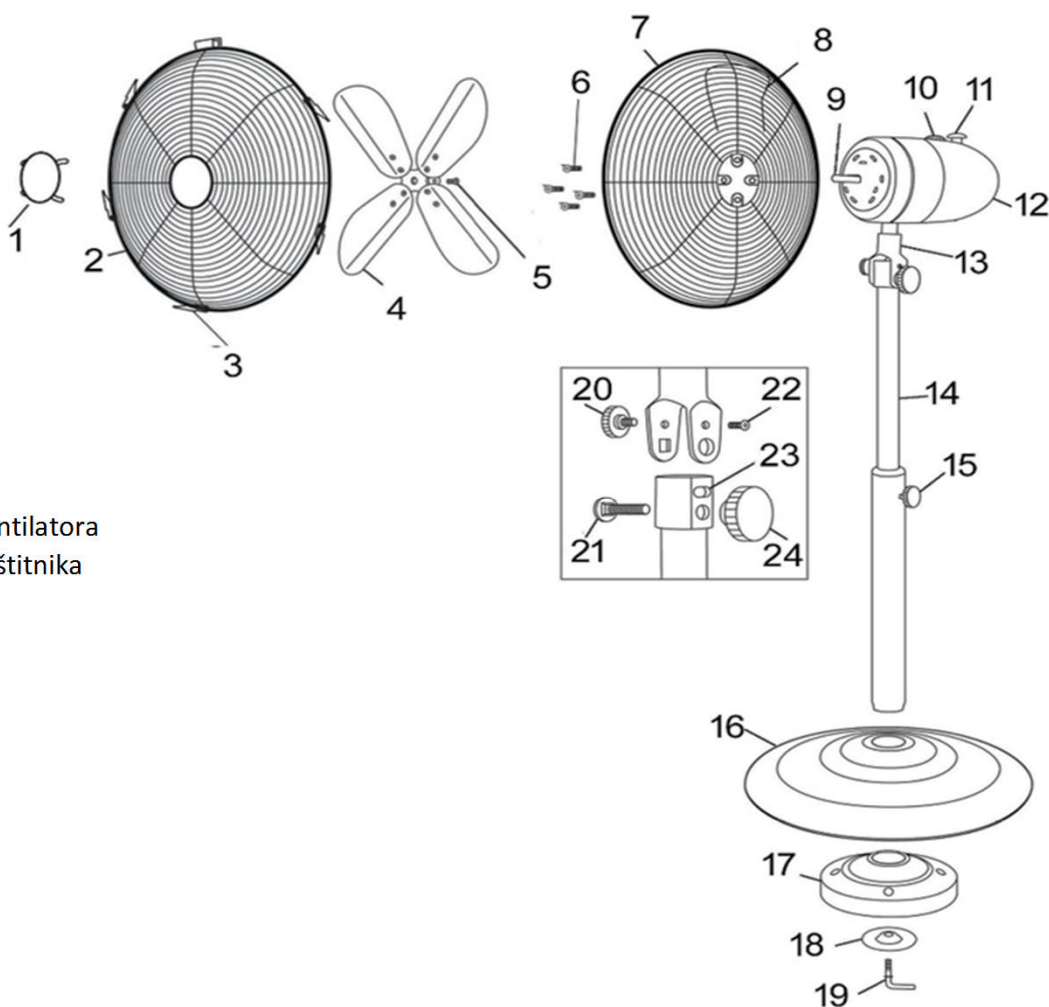

1. Dekoracija štitnika
2. Prednji štitnik
3. Spojnica
4. Oštrica ventilatora
5. Vijak za učvršćivanje oštrice ventilatora
6. Vijak za učvršćivanje stražnjeg štitnika
7. Stražnji štitnik
8. Ručka za nošenje
9. Osovina motora
10. Ručica za kontrolu brzine
11. Oscilirajuća ručica
12. Motor glave ventilatora
13. Spajanje
14. Stub
15. Ručica za podešavanje visine
16. Osnova
17. Težina
18. Podloška
19. Poluga za učvršćivanje
20. Ručica za raspon nagnutosti
21. Vijak za raspon nagnutosti
22. Rupa za raspon nagnutosti
23. Ručica za podešavanje nagnutosti
24. Zavrtnaj za podešavanje nagnutosti

- a. Postavite stub (14) na osnovu uz pomoć poluge za učvršćivanje (19) i podloške (18).
- b. Odvijte ručicu za podešavanje visine (15), i izvucite unutrašnju cijev kako biste podesili visinu. Pobrinite se da ručica bude u cjelini zategnuta prije nego što nastavite.
- c. Postavite motor glave ventilatora (12), umetnite ručicu za podešavanje nagnutosti (24) kroz četvrtastu rupu na spoju (13) i donju rupu na unutrašnjoj cijevi, kako je prikazano na detaljnom crtežu. U potpunosti zategnite vijak za raspon nagnutosti (21) koji se već nalazi u spoju (13). Zatim umetnite ručicu za podešavanje nagnutosti (23) na zavrtnj za podešavanje nagnutosti (24) i zategnite.
- d. Umetnite ručicu za podešavanje nagnutosti (20) kroz gornju rupu u spoju (13), podesite glavu ventilatora u željeni položaj i čvrsto zategnite vijak za raspon nagnutosti (21) i ručicu za podešavanje nagnutosti (23).
- e. Postavite stražnji štitnik (7) na osovinu motora (9), ali se pobrinite da otvori budu precizno poravnati uz pomoć jezičaka na kućištu motora i da ručka bude na vrh, pa zategnite sa četiri vijka (6).
- f. Ubacite oštricu ventilatora (4) u urez na osovini motora (9), u potpunosti je smjestite i učvrstite zatezanjem vijka za učvršćivanje oštrice ventilatora I(5).
- g. Uz pomoć druge osobe, postavite prednji štitnik (2) uz stražnji štitnik, držite oba štitnika zajedno i zatvorite spojnicu (3). Na kraju, zategnite vijak i maticu na dnu štitnika.

Tehničke informacije

Jačina struje: 50 W

Radna vrijednost: 1,33 (m³/dak.)/W













Nivo jačine zvuka ventilatora: 58,3 // 62,4 // 66,1 dB(A)

Maks. protok zraka u ventilatoru: 66,83 m³/min

Potrošnja struje u režimu čekanja: 0 W

Maks. brzina zraka: 3.3 // 3.8 // 4.0 m/s

Ventiliatorius turi šias žemiau pateiktas savybes, jei jos yra scheminiame brėžinyje:

-  Negalima produkto išmesti kartu su buitinėmis atliekomis. Pasibaigus produkto naudingo tarnavimo laikui jį reikia nugabenti į elektros ir elektronikos prietaisų surinkimo punktą. Ši sąlyga taikoma ir į atitinkamą komplektaciją įeinančioms baterijoms ar akumuliatoriams. Pasiteiraukite apie tokius punktus atsakingoje savivaldybės įstaigoje.
-  Įrenginį galite naudoti tik sausose patalpose.
-  Prie įrenginio yra pritvirtintas kištukas su apsauginiu laido gnybtu.
-  Prie įrenginio yra pritvirtintas kištukas be apsauginio laido gnybto.
-  Įrenginys sukurtas veikti su saugia žemąja arba saugia žemąja įtampa.
-  Įrenginys turi 2 skirtingus išvesties lygius.
-  Įrenginys turi 3 skirtingus išvesties lygius.
-  Įrenginyje yra vandens bakas, kuriame laikomas kambario orui drėkinti skirtas vanduo.
-  Įrenginys turi jutiklinį ekraną, kuriame galite lengvai pasirinkti įvairius parametrus.
-  Įrenginyje yra laikmačio funkcija.
-  Įrenginyje yra sukimosi į šonus funkcija, todėl vėdinamas ventiliatorius tuo pačiu metu gali sukis.
-  Ventiliatorių galite šiek tiek pakreipti.
-  Įrenginyje yra drėkinimo funkcija, kuri padeda papildomai vėsinti patalpas.

Saugos informacija

Šį įrenginį gali naudoti 8 metų ir vyresni vaikai bei asmenys su fiziniais, jutimo ar psichiniais sutrikimais, taip pat neturintys patirties ir (arba) žinių asmenys, jei juos prižiūri ar instruktuoja, kaip naudotis įrenginiu, ir jei jie žino apie kylančius pavojus. Vaikams žaisti su prietaisu draudžiama. Vaikai be priežiūros negali valyti prietaiso ir atlikti vartotojo techninės priežiūros.

Prijunkite įrenginį saugiai ir tinkamu atstumu nuo šilumos šaltinių, tokių kaip viryklės.

Neekspluatuokite ir nevaldykite įrenginio drėgnomis ar šlapiomis rankomis.

Niekada nemėginkite atjungti kištuko nuo elektros lizdo, traukdami už kištuko laido.

Nekiškite daiktų ar pirštų pro apsauginius ekranus.

Nedėkite ant įrenginio jokių daiktų, pavyzdžiui, drabužių.

Būkite atsargūs, jei turite ilgus plaukus. Juos gali įtraukti oro srautas. Laikykitės nuo įrenginio saugiu atstumu.

Saugokite visas saugos ir naudojimo instrukcijas, kad galėtumėte ateityje jomis pasinaudoti.

Priežiūra

Valykite įrenginį tik tada, kai jis yra išjungtas ir atjungtas nuo elektros tinklo. Valykite minkštu be pūkelių medvilniniu skudurėliu. Jei reikia, skudurėlį galite šiek tiek sudrėkinti. Nevalykite įrenginio elektrinių sudėtinių dalių ir saugokite jį nuo drėgmės. Nuvalę įrenginį, prieš vėl pradėdami jį naudoti, leiskite jam visiškai išdžiūti. Nenaudokite agresyvių valymo priemonių.

Paleidimas

Prieš pradėdami įrenginį eksploatuoti, dar kartą patikrinkite, ar taisyklingai įdėti apsauginiai ekranai; netaisyklingai įdėję apsauginius ekranus galite susižeisti. Paprastai įrenginį galite naudoti tik kai jis yra visiškai surinktas. Įsitinkite, ar įjungtas elektros tiekimo laidas nėra pažeistas. Niekada nenaudokite įrenginio su pažeistu elektros laidu. Gali kilti elektros smūgio pavojus. Įrenginį pastatykite vertikaliai ir įsitinkite, kad jis stovi stabiliai. Statydami ventiliatorių, įsitinkite, kad užuolaidos ar kiti daiktai netrukdo oro srautui. Įveskite kištuką į elektros lizdą su tinkamu saugikliu.

Surinkimas

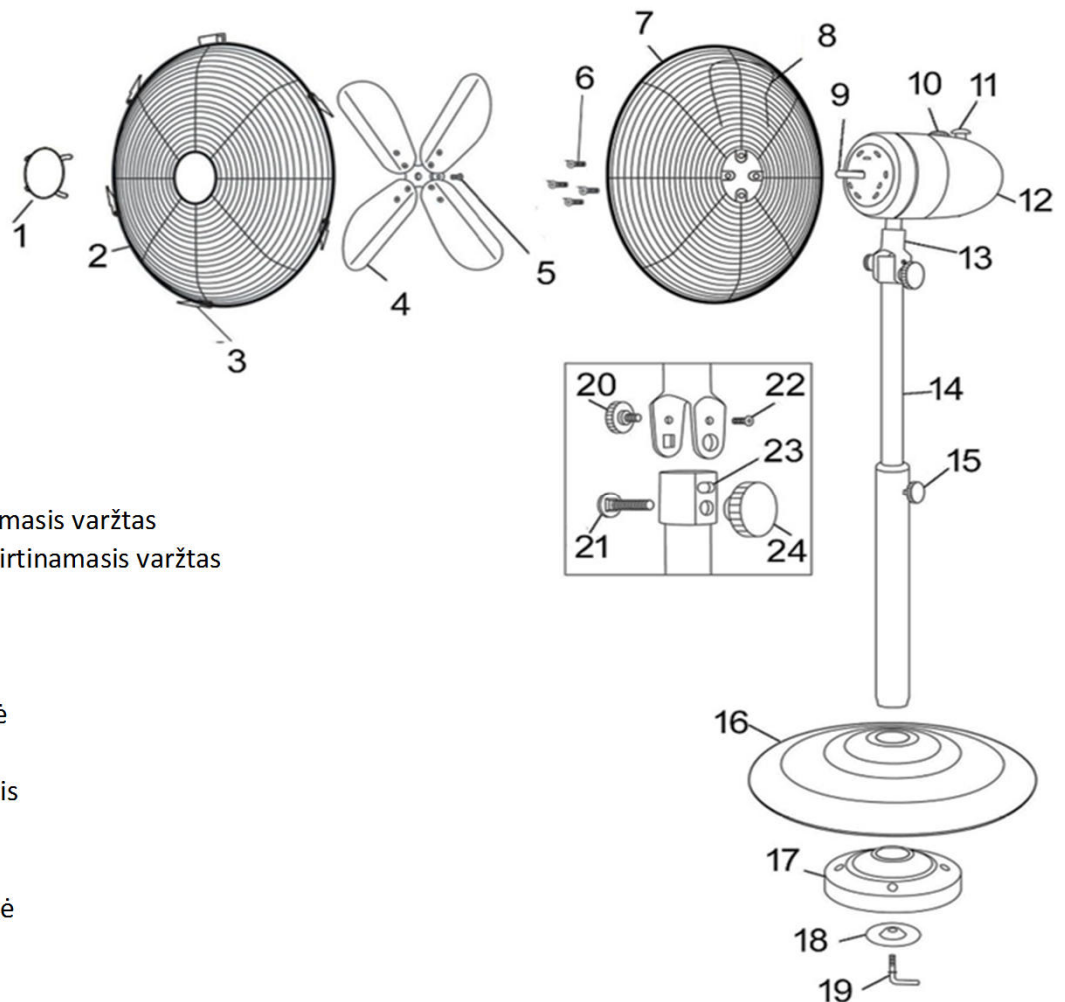

1. Apsaugos dekoracija
2. Priekinės pusės apsauga
3. Spaustukas
4. Ventiliatoriaus mentė
5. Ventiliatoriaus mentės tvirtinamasis varžtas
6. Užpakalinės pusės apsaugos tvirtinamasis varžtas
7. Užpakalinės pusės apsauga
8. Nešiojimo rankena
9. Variklio velenas
10. Greičio reguliavimo rankenėlė
11. Sukamoji rankenėlė
12. Ventiliatoriaus galvutės variklis
13. Mova
14. Stiebas
15. Aukščio reguliavimo rankenėlė
16. Pagrindas
17. Svoris
18. Tarpiklis
19. Užrakinimo svirtis
20. Pasvyrimo diapazono rankenėlė
21. Pasvyrimo diapazono varžtas
22. Pasvyrimo diapazono anga
23. Pasvyrimą reguliuojanti rankenėlė
24. Pasvyrimą reguliuojantis varžtas

- a. Pritvirtinkite stiebą (14) prie pagrindo fiksavimo svirtimi (19) ir poveržle (18).
- b. Norėdami sureguliuoti aukštį, atsukite aukščio reguliavimo rankenėlę (15) ir ištraukite vidinį vamzdį. Prieš toliau tęsdami darbą, patikrinkite, ar rankenėlė tvirtai priveržta.
- c. Įstatykite į vietą ventiliatoriaus galvutės variklį (12), įkiškite pasvyrimą reguliuojantį varžtą (24) per movos kvadratinę angą (13) ir vidinę vamzdžio apatinę angą, kaip parodyta brėžinyje. Visiškai priveržkite pasvyrimo diapazono varžtą (21), kuris jau bus movoje (13). Tada uždėkite pasvyrimą reguliuojančią rankenėlę (23) ant pasvyrimą reguliuojančio varžto (24) ir priveržkite.
- d. Perkiškite pasvyrimo diapazono rankenėlę (20) per viršutinę movos angą (13), pakreipkite ventiliatoriaus galvutę į norimą padėtį ir tvirtai priveržkite pasvyrimo diapazono varžtą (21) ir pasvyrimą reguliuojančią rankenėlę (23).
- e. Uždėkite užpakalinę apsaugą (7) ant variklio veleno (9) ir patikrinkite, ar angos yra tiksliai suderintos su variklio korpuso auselėmis, o rankena yra viršuje, tada priveržkite keturiais varžtais (6).
- f. Įstumkite ventiliatoriaus mentę (4) ant variklio veleno (9) įpjovos, nustatykite tikslią padėtį ir pritvirtinkite priverždami ventiliatoriaus mentės tvirtinimo varžtą (5).
- g. Pasitelkę į pagalbą kitą asmenį, sujunkite priekinę apsaugą (2) su galine apsauga ir prilaikydami abi sujungtas apsaugas, užlenkite spaustuką (3). Pabaigoje priveržkite varžtą ir veržlę, kurie yra apsaugos apačioje.

Techninė informacija

Maitinimo galia: 50 W

Aptarnavimo vertė: 1,33 (m³/dak.)/W

Ventiliatoriaus garso lygis: 58,3 // 62,4 // 66,1 dB(A)













Maks. ventiliatoriaus srauto greitis: 66,83 m³/min

Energijos sąnaudos budėjimo režimu: 0 W

Maks. oro srauto greitis: 3.3 // 3.8 // 4.0 m/s

Ventilaatoril on järgmised omadused, kui need on märgitud skeemjoonisele:

-  Toodet ei tohi kõrvalda koos majapidamisjätmetega. See tuleb viia oma eluea lõppedes elektri- ja elektroonikaseadmete kogumispunkti. See kehtib ka pakendiga kaasas olnud patareide ja akude korral. Palun küsige selle kohta oma kohalikult omavalitsuselt.

-  Seade on mõeldud kasutamiseks üksnes kuivades siseruumides.
-  Seadmel on kaitsejuhi ühendusega varustatud pistik
-  Seadmel on kaitsejuhi ühenduseta pistik
-  Seade on mõeldud kaitseväikepingel ja turvakaitsepingel käitamiseks.
-  Seadmel on 2 erinevat võimsusastet.
-  Seadmel on 3 erinevat võimsusastet.
-  Seadmel on veepaak ruumiõhu niisutamiseks.
-  Seade on varustatud puutetundliku ekraaniga, mis võimaldab mugavalt valida erinevaid seadeid.
-  Seadmel on taimerifunktsioon
-  Seadmel on ostsillatsioonifunktsioon, mis võimaldab ventilaatori kiikuvat liikumist ventileerimise ajal.
-  Ventilaatori pead saab väiksel määral kallutada.
-  Seadmel on ruumi niisutamise funktsioon, mis aitab saavutada täiendavat jahutusefekti.

Ohutusjuhised

Seadet võivad kasutada lapsed alates 8. eluaastast ning vähenenud füüsiliste, sensorsete või vaimsete võimetega inimesed või väheste kogemuste ja teadmistega inimesed, kui kasutamine toimub järelevalve all või neid juhendatakse seadme kasutamise osas ning nad mõistavad seadme kasutamisest lähtuvaid ohte. Lapsed ei tohi seadmega mängida. Lapsed ei tohi ilma järelevalveta seadet puhastada ega hooldada.

Paigutage seade stabiilselt ja piisavasse kaugusesse soojusallikast (nt ahi).

Ärge käituge ega kasutage seadet niiskete või märgade kätega

Mitte kunagi ei tohi võrgupistikust pistikupesast eemaldamiseks tõmmata võrgujuhtmest.

Läbi kaitsevõre ei tohi pista mis tahes objekte ega sõrmi.

Ärge asetage seadmele mingeid objekte (nt riideesemeid).

Ettevaatus on vajalik pikkade juuste korral. Õhuvool võib põhjustada nende sisseimemise. Hoidke piisavasse kaugusesse.

Säilitage kõik ohutusjuhised ja juhendid tuleviku tarbeks.

Korrashoid

Seadet tohib puhastada vaid siis, kui see on väljalülitatud ja pistikupesast välja tõmmatud. Kasutage puhastamiseks pehmet ebemevaba lappi. Seda võib vajadusel kergelt niisutada. Vältige kokkupuudet elektriliste detailide ja niiskusega. Laske seadmel pärast puhastamist täielikult kuivada enne selle uuesti kasutusse võtmist. Ärge kasutage agressiivseid puhastusvahendeid.

Kasutusse võtmine

Enne kasutusse võtmist kontrollige veelkord, et kaitsevõre on õigesti monteeritud; kui see ei ole õigesti monteeritud, siis tekib vigastamisohu. Üldiselt tohib seadet käitada vaid täielikult monteeritud olekus. Veenduge, et ühendatud juhe ei ole vigastatud. Puudustega juhtme korral ei tohi seadet mitte kunagi kasutada. Tekib elektrilöögi oht. Paigaldage seade horisontaalselt ja stabiilselt. Ventilatori paigaldamisel jälgige, et õhuvoolu ei takista kardinaid või muud esemed. Pistke võrgupistik nõuetekohaselt turvatud võrgupistikupesasse.

Kokkupanek

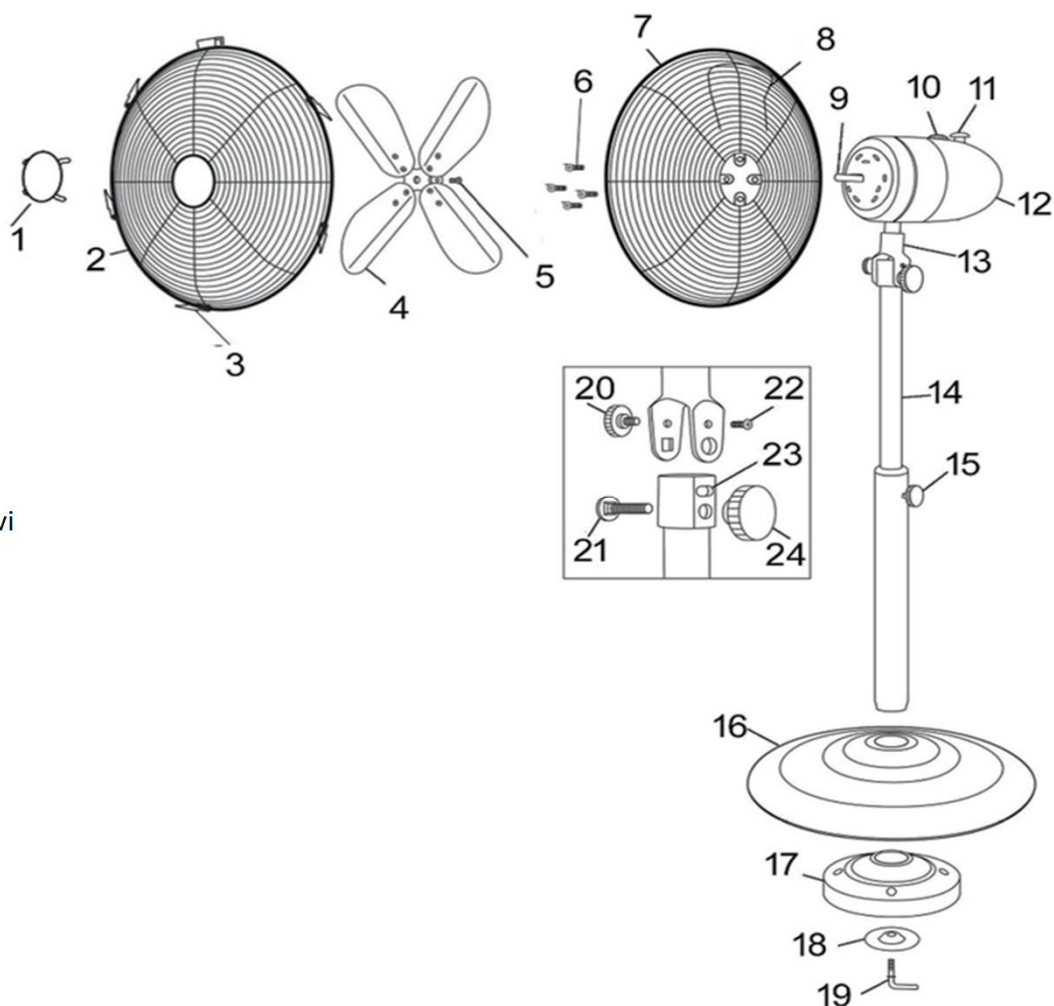

1. Juhiku kaunistus
2. Eesmine juhik
3. Klamber
4. Ventilatori tiivik
5. Ventilatori tiiviku kinnituskruvi
6. Tagumise juhiku kinnituskruvi
7. Tagumine juhik
8. Kandekäepide
9. Mootorivõll
10. Kiiruse juhtimise nupp
11. Ostsilleerimise nupp
12. Ventilatori pea mootor
13. Ühendamine
14. Sammas
15. Kõrguse reguleerimise nupp
16. Alus
17. Kaal
18. Seib
19. Lukustushoob
20. Kallutusvahemiku nupp
21. Kallutusvahemiku kruvi
22. Kallutusvahemiku ava
23. Kalde reguleerimise nupp
24. Kalde reguleerimise polt

- a. Monteerige sammas (14) alusele kasutades lukustushooba (19) ja seibi (18).
- b. Keerake lahti kõrguse reguleerimise nupp (15) ja tõmmake sisemine toru üles, et kõrgust reguleerida. Enne jätkamist veenduge, et nupp on täielikult kinni keeratud.
- c. Asetage ventilaatori pea mootor (12) paigale, sisestage kalde reguleerimise polt (24) läbi liitekoha (13) kandilise ava ning sisemise toru madalama augu nagu näidatud detailide vaate joonisel. Keerake kaldevahemiku kruvi (21), mis on juba liitekohas (13) paigas, täiesti kinni. Siis paigaldage kalde reguleerimise nupp (23) kalde reguleerimise poldile (24) ning keerake kinni.
- d. Sisestage kaldevahemiku nupp (20) läbi liitekoha (13) ülemise ava, reguleerige ventilaatori pea soovitud asendisse ja keerake kaldevahemiku kruvi (21) ning kalde reguleerimise nupp (23) kõvasti kinni.
- e. Asetage tagumine juhik (7) mootorivõllile (9); veenduge, et avad on täpselt kohakuti mootori korpuse kandekõrvade ja üleval oleva käepidemega, kinnitage nelja kruviga (6).
- f. Libistage ventilaatori tiivik (4) mootorivõlli (9) otsakule, paigaldage õigesse asendisse ja kinnitage keerates kinni ventilaatori tiiviku kinnituskrugi (5).
- g. Teise isiku abiga asetage eesmine juhik (2) vastu tagumist juhikut, hoidke mõlemat juhikut koos ja sulgege klamber (3). Viimaks keerake kinni kruvi ja mutter juhiku all.

Tehnilised andmed

Energiatarve: 50 W

Tõhususväärtus: 1,33 (m³/dak.)/W

Ventilaatori müratase : 58,3 // 62,4 // 66,1 dB(A)

Max. voolukiirus: 66,83 m³/min

Energiatarve ooteseisundis: 0 W

Max. Õhu liikumiskiirus: 3.3 // 3.8 // 4.0 m/s

Ventilatoren har følgende kendetegn, såfremt disse vises på den skematiske tegning:

-  Produktet må ikke bortskaffes med dagrenovationen. Efter endt brugstid skal produktet derimod afleveres ved en genbrugsstation for elektrisk og elektroteknisk affald. Dette gælder også for de batterier, der eventuelt er omfattet af leveringen. Hos din kommune kan du få mere at vide om genbrugsstationer.

-  Apparatet er udelukkende egnet til brug i tørre rum indendørs.
-  Apparatet er udstyret med et stik med beskyttelsesjording
-  Apparatet er udstyret med et stik uden beskyttelsesjording
-  Apparatet er udformet til anvendelse med lav spænding hhv. meget lav spænding.
-  Apparatet har 2 forskellige præstationsniveauer.
-  Apparatet har 3 forskellige præstationsniveauer.
-  Apparatet har en vandtank til at fugte den omgivende luft i rummet med.
-  Apparatet er udstyret med en touchskærm, der gør udvælgelsen af de forskellige indstillinger nem.
-  Apparatet har en timerfunktion
-  Apparatet har en oscillationsfunktion, som muliggør ventilatorens svigende bevægelse ved samtidig ventilation.
-  Ventilatorens hoved kan bøjes i begrænset omfang.
-  Apparatet har en befugtningsfunktion, der medfører en yderligere køleeffekt af rummet.

Sikkerhedsanvisninger

Apparatet kan betjenes af børn fra 8 år og op, såvel som personer med nedsatte fysiske, sansemæssige og psykiske evner eller manglende erfaring og / eller viden, når de er under opsyn eller har modtaget instruktion i sikker brug af apparatet og har forstået de deraf resulterende farer. Børn må ikke lege med apparatet. Rengøring og almindelig vedligeholdelse må ikke udføres af børn uden opsyn.

Stil apparatet, så det står sikkert og stabilt i egnet afstand fra varmekilder, som fx. ovne.

Anvend eller betjen ikke apparatet med fugtige eller våde hænder

Træk aldrig stikket ud af stikkontakten ved at trække i ledningen.

Stik ikke genstande eller fingre gennem sikkerhedsgitteret.

Læg ikke genstande, som fx. beklædning, på apparatet.

Udvis forsigtighed ved langt hår. Håret kan blive suget ind af luftstrømmen. Hold tilstrækkelig afstand.

Opbevar alle sikkerhedsforskrifter og anvisninger til fremtidig brug.

Vedligeholdelse

Rengør kun apparatet i slukket tilstand med stikket trukket ud af stikkontakten. Brug en blød, fnugfri klud til dette. Denne kan eventuelt fugtes let. Undgå kontakt med elektriske komponenter og fugtighed. Lad apparatet tørre fuldstændig efter rengøringen, inden du tager det i brug igen. Anvend ikke aggressive rengøringsmidler.

Ibrugtagning

Inden apparatet tages i brug, bedes du venligst endnu engang kontrollere den korrekte montering af beskyttelsesgitteret. Hvis dette ikke er rigtigt monteret, er der fare for skader. Apparatet må generelt kun tages i brug i fuldstændig monteret tilstand. Tjek, at det tilsluttede kabel ikke er beskadiget. Anvend aldrig et apparat med beskadiget kabel. Dette indebærer risiko for elektriske stød. Stil apparatet opretstående og stabilt. Ved placeringen af ventilatoren skal du være opmærksom på, at gardiner eller andre genstande ikke forhindrer luftstrømmen. Sæt kontakten i en stikkontakt, som er forsvarlig og sikker.

Samling

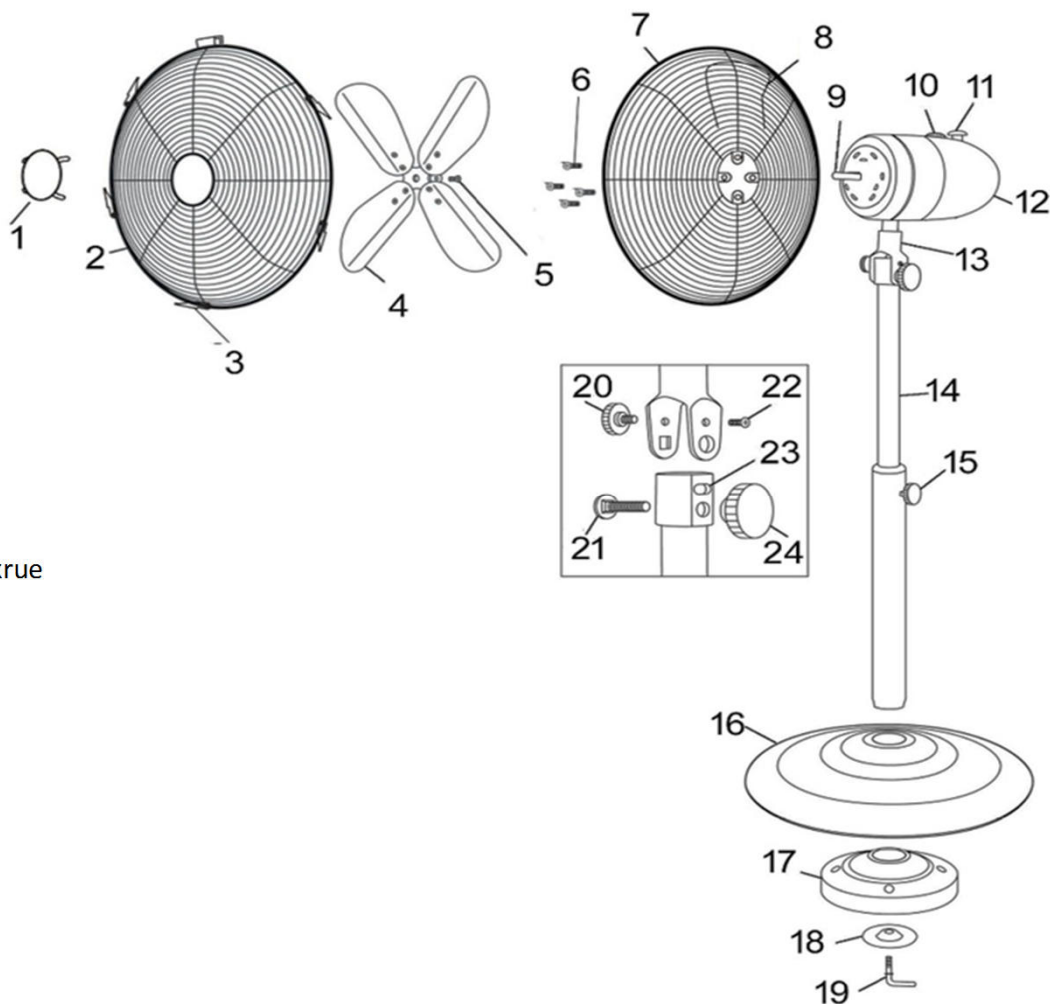

1. Afskærmningsudsmykning
2. Frontafskærmning
3. Clips
4. Ventilatorblad
5. Ventilatorbladssikringskrue
6. Bageste afskærmningssikringskrue
7. Bageste afskærmning
8. Bærehåndtag
9. Motoraksel
10. Hastighedskontrolknap
11. Oscillerende knap
12. Ventilatorhovedmotor
13. Kobling
14. Stang
15. Højdejusteringsknap
16. Bund
17. Vægt
18. Spændeskive
19. Låsehåndtag
20. Tiltintervalknap
21. Tiltintervalsskrue
22. Tiltintervalhul
23. Tiltjusteringsknap
24. Tiltjusteringsbolt

- a. Monter stangen (14) på bunden ved hjælp af låsehåndtaget (19) og spændeskiven(18).
- b. Skru højdejusteringsknappen (15) af og træk det indre rør op for at justere højden. Sørg for at knappen er strammet helt til, før der går videre.
- c. Placer ventilatorhovedmotoren (12), indsæt tiltjusteringsbolten (24) gennem det firkantede hul i koblingen (13) og det nederste hul på den indre slange som vist i tegningsdetaljevisningen. Stram tiltintervalskruen (21), som allerede er placeret i koblingen (13). Monter derefter justeringsknappen (23) på tilstyrebolten (24) og stram.
- d. Indsæt tiltjusteringsknappen (20) gennem tophullet på koblingen (13), juster ventilatorhovedet til den ønskede position og stram tiltintervalskruen (21) og tiltjusteringsknappen (23) helt til.
- e. Placer bageste afskærmning (7) på motorakslen (9), og sørg for at åbningerne er justeret præcist til øskenerne på motorhuset og at håndtaget er øverst, stram med fire skruer (6).
- f. Skub ventilatorbladet (4) på hakket på motorakslen (9), placer helt og sørg for at sikre ved at stramme ventilatorbladssikringskruen (5).
- g. Med hjælp fra en anden person placeres frontafskærmningen (2) mod bagafskærmningen, hold begge afskærmninger sammen og luk clipsen (3). Endelig strammes skruen og møtrikken i bunden af afskærmningen til.

Tekniske oplysninger

Strømforbrug: 50 W

Nytteværdi : 1,33 (m³/dak.)/W

Lydeffektniveau for ventilator : 58,3 // 62,4 // 66,1 dB(A)







Maks. volumenstrøm: 66,83 m³/min

Strømforbrug i standby: 0 W

Maks. Lufthastighed: 3.3 // 3.8 // 4.0 m/s

Viften har følgende funksjoner så lenge de vises på tegningen:

- 
 Produktet får ikke avhendes med husholdningsøppelet. Produktet må leveres inn på slutten av levetiden på et resirkuleringssted som tar imot elektriske og elektroniske apparater. Dette gjelder også for ev. batterier som er inkludert i apparatet. Spør din ansvarlige kommunale forvaltning.

- 
 Apparatet egner seg kun til bruk i tørre, innendørs omgivelser.
- 
 Apparatet har en kontakt med sikringsskilleklemme
- 
 Apparatet har en kontakt uten sikringsskilleklemme
- 
 Apparatet er designet for bruk med lav, beskyttet spenning eller trygg lav spenning.
- 
 Apparatet har 2 ulike nivåer.
- 
 Apparatet har 3 ulike nivåer.
- 
 Apparatet har en vanntank for å fukte luften i rommet.
- 
 Apparatet har en berøringsskjerm som enkelt lar deg velge en annen innstilling.
- 
 Apparatet har en timer-funksjon
- 
 Apparatet er utstyrt med en bølgefunksjon som lar viften lage en bølgebevegelse samtidig som den ventilerer.
- 
 Viften kan bøyes litt.
- 
 Apparatet har en luftfukterfunksjon som bidrar til en ytterligere nedkjølende effekt.

Sikkerhetsinformasjon

Apparatet kan brukes av barn fra 8 år og oppover, og av personer med reduserte fysiske, sanse- eller mentale evner eller med manglende erfaring og/eller kunnskap hvis de har vært under oppsyn eller fått instruksjoner for bruk av apparatet og har forstått farene forbundet med det. Barn må ikke leke med apparatet. Rengjøring og vedlikehold skal ikke utføres av barn med mindre de er under oppsyn.

Plasser apparatet sikkert og med en passende avstand til varmekilder som ovner.

Ikke bruk apparatet med fuktige eller våte hender

Koble aldri stikkkontakten fra støpselet ved å dra i strømledningen.

Ikke stikk gjenstander eller fingre gjennom beskyttelsesskjermene.

Ikke plasser gjenstander, som klær, på apparatet.

Vær forsiktig med langt hår. Dette kan suges inn av luftstrømmen. Hold tilstrekkelig avstand.

Behold alle sikkerhetsinstruksjoner og instruksjoner for fremtidig bruk.

Vedlikehold

Rengjør apparatet kun når det er avslått og med stikkkontakten trukket ut. Bruk en myk, lofri klut. Denne kan fuktes lett ved behov. Unngå kontakt med elektriske komponenter og fukt. La apparatet tørke helt etter rengjøring før du bruker det igjen. Ikke bruk aggressive rengjøringsmaterialer.

Igangkjøring

Før du starter, vennligst sjekk riktig plassering av beskyttelsesskjermene igjen, det er fare for skade hvis de ikke er riktig festet. Apparatet kan generelt bare brukes når det er helt montert. Sørg for at tilkoblet strømledning ikke er skadet. Bruk aldri et apparat med skadet strømledning. Det er fare for elektrisk støt. Plasser apparatet loddrett og stabilt. Når du plasserer viften må du passe på at gardiner eller andre gjenstander ikke hindrer luftstrømmen. Sett inn strømkontakten i et riktig sikret støpsel.

Montering

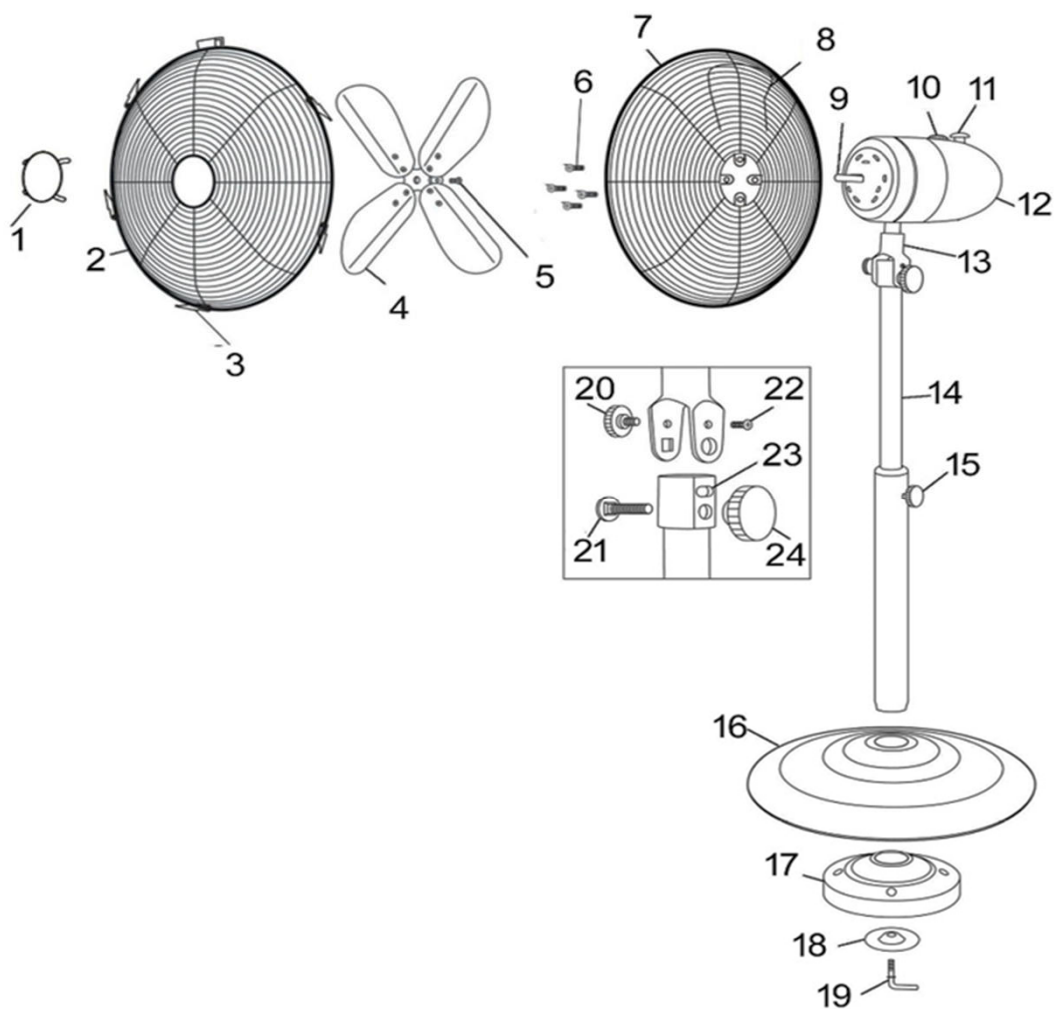

1. Skjermdekorasjon
2. Fremre skjerm
3. Klips
4. Vifteblad
5. Viftebladets sikringsskrue
6. Bakre skjermes sikringsskrue
7. Bakre skjerm
8. Bærehåndtak
9. Motoraksel
10. Hastighetskontrollknott
11. Oscillerende knott
12. Viftehodemotor
13. Kobling
14. Stang
15. Høydejusteringsknott
16. Base
17. Vekt
18. Skive
19. Låsespak
20. Vippeområdeknott
21. Vippeområdeskruer
22. Vippeområdehull
23. Vippejusteringsknott
24. Vippejusteringsbolt

- a. Monter stangen (14) til sokkelen md låsehendelen (19) og skiven (18).
- b. Skru av høydejusteringsknotten (15), og trekk opp det indre røret for å justere høyden. Forsikre deg om at knotten er helt strammet før du fortsetter.
- c. Plasser viftehodemotoren (12), sett vippejusteringsbolten (24) gjennom det firkantede hullet på koblingen (13) og det nedre hullet i det indre røret, som vist i detaljbildet. Stram vippeområdeskruen (21) som allerede er plassert i koblingen (13). Sett deretter vippejusteringsknotten (23) på vippebolten (24) og stram til.
- d. Sett vippeområdeknotten (20) gjennom det øverste hullet på koblingen (13), juster viftehodet til ønsket stilling og stram vippeområdeskruen (21) og vippejusteringsknappen (23) godt.
- e. Plasser bakre skjerm (7) på motorakselen (9), og forsikre deg om at åpningene er nøyaktig rettet inn med knastene på motorhuset og at håndtaket er øverst. Stram med fire skruer (6).
- f. Skyv viftebladet (4) på hakket på motorakselen (9), sett helt i riktig stilling og sikre ved å stramme viftebladets festeskruer (5).
- g. Få hjelp av en annen person, plasser fremre skjerm (2) mot den bakre, og hold begge skjermene sammen. Lukk klipsen (3). Stram til slutt skruen og mutteren nederst på skjermen.

Teknisk informasjon

Nominell effekt: 50 W

Serviceverdi: 1,33 (m³/dak.)/W













Effektnivå viftelyd: 58,3 // 62,4 // 66,1 dB(A)

Mak. Luftstrøm fra vifte: 66,83 m³/min

Strømforbruk i standby-modus: 0 W

Maks. lufthastighet: 3.3 // 3.8 // 4.0 m/s

Ventilatoram ir šādas funkcijas, ja tās ir parādītas shematiskajā zīmējumā:

-  Ražojumu nedrīkst utilizēt kopā ar sadzīves atkritumiem. Tā vietā ražojums darbmūža beigās jānogādā elektrisko un elektronisko ierīču pārstrādes pieņemšanas punktā. Tas attiecas arī uz šajā gadījumā piegādes komplektācijā esošajām baterijām vai akumulatoriem. Lūdzu, jautājiet par šādu punktu jūsu atbildīgajā komunālajā pārvaldē.
-  Ierīce ir piemērota lietošanai tikai sausās telpās.
-  Ierīce ir aprīkota ar kontaktdakšu ar aizsargājošu vada savienojumu
-  Ierīce ir aprīkota ar kontaktdakšu bez aizsargājoša vada savienojuma
-  Ierīce ir paredzēta darbam ar īpaši zemu drošības spriegumu vai īpaši zemu aizsardzības spriegumu.
-  Ierīcei ir 2 dažādi jaudas līmeņi.
-  Ierīcei ir 3 dažādi jaudas līmeņi.
-  Ierīcei ir ūdens tvertne telpas gaisa mitrināšanai.
-  Ierīce ir aprīkota ar skārienekrānu, kas ļauj ērti izvēlēties dažādus iestatījumus.
-  Ierīcei ir taimera funkcija
-  Ierīcei ir svārstību funkcija, kas ļauj ventilatora kustībai veikt vienlaicīgu ventilāciju.
-  Ventilatora galvu var nedaudz noliekt.
-  Ierīcei ir telpas mitrināšanas funkcija, kas veicina papildu dzesēšanas efektu.

Drošības norādījumi

Ierīci drīkst lietot bērni no 8 gadu vecuma vai cilvēki ar samazinātām fiziskām, maņu vai garīgām spējām vai pieredzes un/vai zināšanu trūkumu, ja viņi ir uzraudzīti vai instruēti par ierīces lietošanu un ir izpratuši no tās izrietošos apdraudējumus. Bērniem nav atļauts spēlēties ar ierīci. Tīrīšanu un lietotāja apkopi bērni nedrīkst veikt bez uzraudzības.

Glabājiet ierīci stabilu un prom no siltuma avotiem, piemēram, atvērtas krāsns.

Neieslēdziet un nedarbiniet ierīci ar mitrām vai slapjām rokām

Nekad neatvienojiet strāvas spraudni no kontaktlīdzda, velkot aiz strāvas vada.

Neievietojiet priekšmetus vai pirkstus caur aizsargrežģi.

Nenovietojiet priekšmetus, piemēram, apģērba gabalu uz ierīces.

Uzmanību no gariem matiem. Tos var iesūkt gaisa plūsma. Ievērojiet pietiekamu attālumu.

Saglabājiet visus drošības norādījumus un instrukciju uzziņai nākotnē.

Aprūpe

Ierīci tīriet tikai tad, kad tā ir izslēgta, ar atvienotu strāvas spraudni. Šim nolūkam izmantojiet mīkstu drāniņu bez plūksnām. Ja nepieciešams, to var nedaudz samitrināt. Izvairieties no saskares ar elektriskām sastāvdaļām un mitruma. Pirms tīrīšanas, pirms to atkal sākat lietot, ļaujiet tai pilnībā nožūt. Nelietojiet agresīvus tīrīšanas līdzekļus.

Nodošana ekspluatācijā

Pirms nodošanas ekspluatācijā, lūdzu, vēlreiz pārbaudiet, vai aizsardzības režģis ir pareizi uzstādīts. Ja tas nav pareizi uzstādīts, pastāv traumas risks. Parasti ierīci var darbināt tikai tad, kad tā ir pilnībā samontēta. Pārliedzinieties, vai pievienotais kabelis nav bojāts. Nekad nedarbiniet ierīci ar bojātu kabeli. Pastāv elektriskās strāvas trieciena risks. Novietojiet ierīci vertikāli un stabili. Novietojot ventilatoru, pārliedzinieties, vai aizkari vai citi priekšmeti netraucē gaisa plūsmu. Pievienojiet strāvas kontaktdakšu pareizi nodrošinātai elektrības kontaktligzdai.

Salikšana

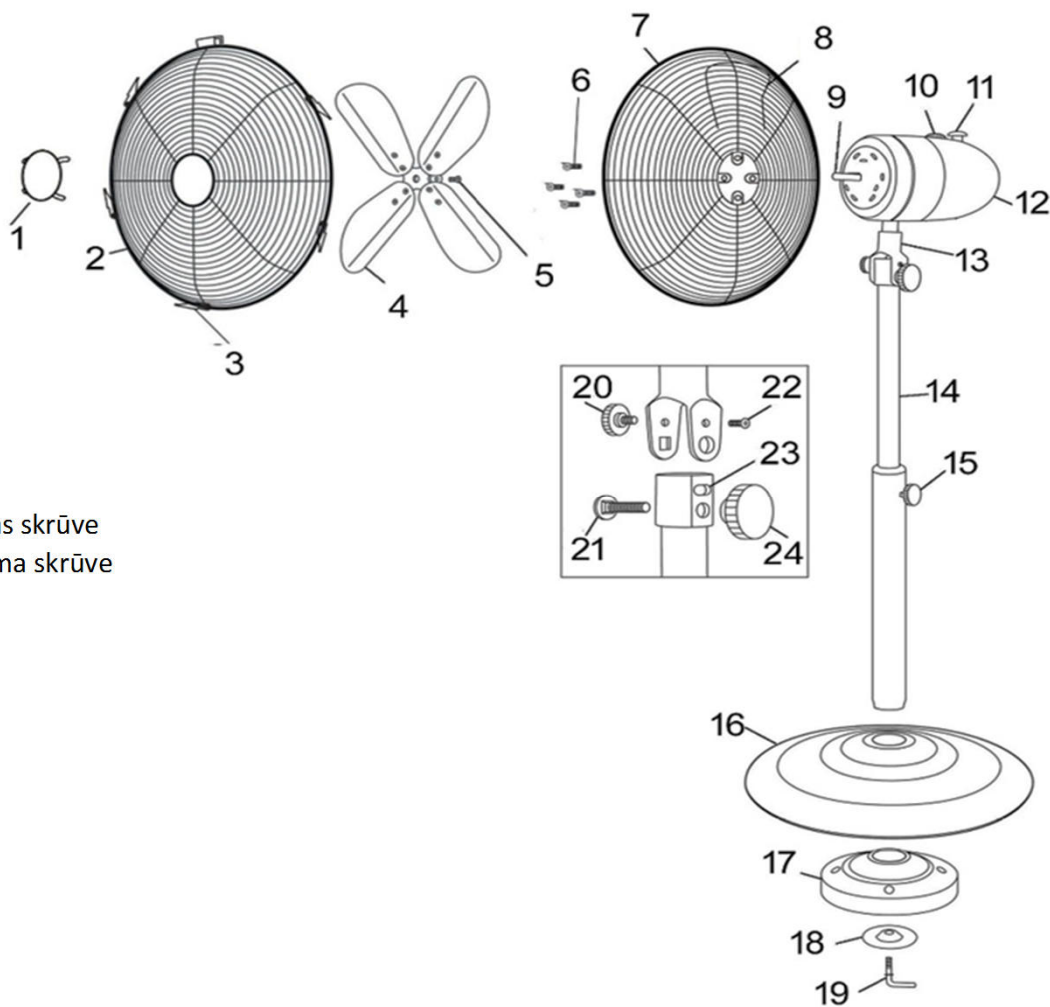

1. Aizsarga rotājums
2. Priekšējais aizsargs
3. Aizdare
4. Ventilatora spārni
5. Ventilatora spārnu stiprināšanas skrūve
6. Aizmugures aizsarga stiprinājuma skrūve
7. Aizmugures aizsargs
8. Pārnēsāšanas rokturis
9. Motora ass
10. Ātruma regulēšanas svira
11. Svārstīšanās svira
12. Ventilatora galvas motors
13. Savienojums
14. Kāts
15. Augstuma regulēšanas svira
16. Pamatne
17. Atsvars
18. Paplāksne
19. Noslēgšanas svira
20. Slīpuma diapazona svira
21. Slīpuma diapazona skrūve
22. Slīpuma diapazona caurums
23. Slīpuma regulēšanas svira
24. Slīpuma regulēšanas skrūve

- a. Uzstādiet kātu (14) uz pamatnes, izmantojot noslēgšanas sviru (19) un paplāksni (18).
- b. Atskrūvējiet augstuma regulēšanas sviru (15) un pavelciet iekšējo cauruli uz augšu, lai noregulētu augstumu. Pirms turpināt, pilnībā pievelciet sviru.
- c. Paņemiet ventilatora galvas motoru (12), ievietojiet slīpuma regulēšanas skrūvi (24) cauri savienojuma (13) kvadrātveida caurumam un apakšējam iekšējās caurules caurumam, kā parādīts pietuvinātajā skatā zīmējumā. Pilnībā pievelciet slīpuma diapazona skrūvi (21), kas jau ir ievietota savienojumā (13). Tad uzlieciet slīpuma regulēšanas sviru (23) uz slīpuma regulēšanas skrūves (24) un pievelciet.
- d. Ievietojiet slīpuma regulēšanas sviru (20) cauri savienojuma (13) augšējam caurumam, noregulējiet ventilatora galvu vēlamajā stāvoklī un cieši pievelciet slīpuma diapazona skrūvi (21) un slīpuma regulēšanas sviru (23).
- e. Novietojiet aizmugures aizsargu (7) uz motora ass (9), raugoties lai atveres būtu tieši pretī uz motora korpusa esošajām austiņām un rokturis atrastos augšā, pievelciet ar četrām skrūvēm (6).
- f. Uzslidiniet ventilatora spārnus (4) uz motora ass (9) iegriezuma, pilnībā ievietojiet paredzētajā vieta un nostipriniet, pievelkot ventilatora spārnu stiprināšanas skrūvi (5).
- g. Ar otra cilvēka palīdzību novietojiet priekšējo aizsargu (2) pret aizmugures aizsargu, turiet abus aizsargus kopā un aizveriet aizdari (3). Beigās pievelciet aizsarga apakšā esošo skrūvi un uzgriezni.

Tehniskā informācija

Nominālā jauda: 50 W

Kalpošanas vērtība: 1,33 (m³/dak.)/W













Ventilatora skaņas līmenis: 58,3 // 62,4 // 66,1 dB(A)

Maksimālās ventilatora plūsmas lielums: 66,83 m³/min

Strāvas patēriņš gaidīšanas režīmā: 0 W

Maksimālais gaisa ātrums: 3.3 // 3.8 // 4.0 m/s

Ventilator ima sledeća svojstva, pod uvetom da su ista prikazane na šematskom crtežu:

-  Proizvod ne sme da se odlaže u kućnom otpadu. Umesto toga, proizvod mora da se na kraju svog životnog veka preda na reciklažu električnih i elektroničkih uređaja. Ovo vredi i za baterije ili akumulatore koji mogu da budu uključeni u obim isporuke. Molimo da se u vezi ovoga raspitate kod Vaše odgovorne komunalne službe.
-  Aparat je pogodan za korišćenje samo u suvim zatvorenim prostorijama.
-  Aparat je opremljen utikačem s uzemljenim priključkom
-  Aparat je opremljen utikačem bez uzemljenog priključka
-  Aparat je napravljen za rad sa zaštitnim malim naponom, odnosno bebednosnim malim naponom.
-  Aparat ima 2 različita nivoa snage.
-  Aparat ima 3 različita nivoa snage.
-  Aparat ima posudu za vodu radi vlaženja vazduha u prostoriji.
-  Aparat je opremljen ekranom osetljivim na dodir koji omogućava udoban izbor različitih podešavanja.
-  Aparat ima funkciju brojača vremena
-  Uređaj ima oscilacijsku funkciju, koja omogućava zakretanje ventilatora uz istovremenu ventilaciju.
-  Glava ventilatora može se u ograničenoj meri nagnuti.
-  Aparat ima funkciju vlaženja prostorije, što doprinosi dodatnom efektu hlađenja.

Bezbednosna uputstva

Aparat mogu da koriste deca od 8 godina, kao i osobe sa smanjenim fizičkim, čulnim ili mentalnim sposobnostima ili nedostatkom iskustva i / ili znanja, ako su pod nadzorom ili su obučene za korišćenje aparata i ako su razumele opasnosti koje iz njega proizlaze.

Deca se ne smeju igrati s aparatom. Čišćenje i korisničko održavanje deca ne smeju provoditi bez nadzora.

Aparat postavite stabilno i na odgovarajućoj udaljenosti od izvora toplote, kao npr. peći.

Ne uključujte i ne koristite aparat vlažnim ili mokrim rukama

Nikada ne isključujte utikač za struju iz utičnice povlačenjem kabla za struju.

Ne provlačite nikakve predmete ili prste kroz zaštitnu rešetku.

Ne stavljajte nikakve predmete, kao npr. odevne predmete, na aparat.

Budite oprezni s dugom kosom. Strujanjem vazduha ona se može usisati. Držite dovoljnu udaljenost.

Sačuvajte sve bezbednosna uputstva i instrukcije za ubuduće.

Održavanje

Čistite aparat samo kada je u isključenom stanju s izvučenim utikačem za struju. U tu svrhu koristite nežnu krpu koja ne ostavlja dlačice. Po potrebi, ista se može blago navlažiti. Izbegavajte kontakt s električnim delovima i vlagom. Neka se aparat potpuno osuši nakon čišćenja, pre nego što ga ponovo pustite u rad. Ne koristite agresivna sredstva za čišćenje.

Puštanje u rad

Pre puštanja u rad još jednom proverite ispravnost sastavljanja zaštitnih rešetki. Postoji opasnost od povreda, ako iste nisu pravilno postavljene. Aparat sme da se uključi samo kada je potpuno sastavljen.

Proverite da li je priključen kabal oštećen. Nikada ne uključujte aparat s neispravnim dovodom struje. Postoji opasnost od strujnog udara.

Postavite uređaj uspravno i stabilno. Pri postavljanju ventilatora pazite da zavese ili drugi predmeti ne ometaju strujanje vazduha. Uključite utikač za struju u ispravno obezbeđenu utičnicu za struju.

Montaža

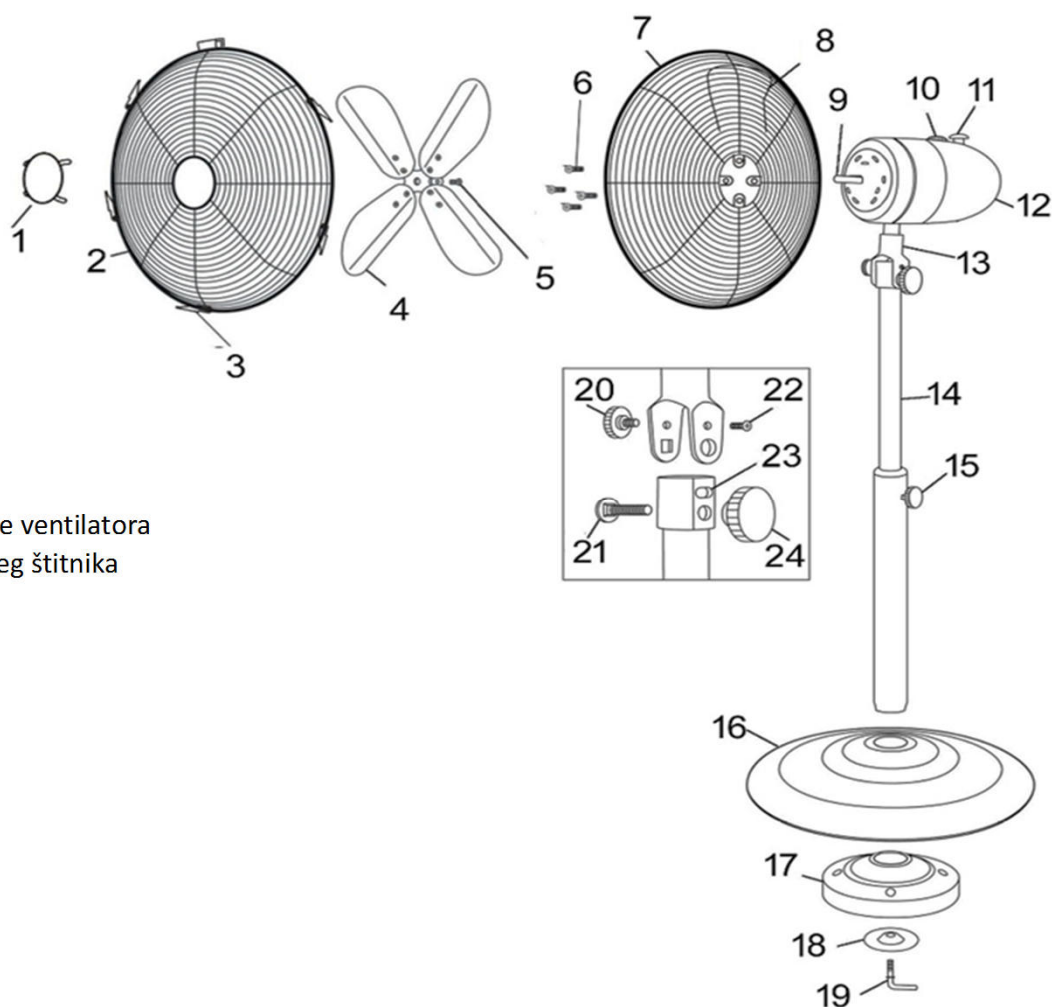

1. Dekoracija štitnika
2. Prednji štitnik
3. Spojnica
4. Oštrica ventilatora
5. Navrtanj za učvršćivanje oštrice ventilatora
6. Navrtanj za učvršćivanje zadnjeg štitnika
7. Zadnji štitnik
8. Drška za nošenje
9. Osovina motora
10. Ručka za kontrolu brzine
11. Ručka za oscilaciju
12. Motor glave ventilatora
13. Spoj
14. Stub
15. Ručka za podešavanje visine
16. Osnova
17. Težina
18. Podmetač
19. Poluga za zaključavanje
20. Ručka za raspon naginjanja
21. Navrtanj za raspon naginjanja
22. Otvor za raspon naginjanja
23. Ručka za podešavanje naginjanja
24. Zavrtnanj za podešavanje naginjanja

- a. Postavite stub (14) na osnovu uz pomoć poluge za zaključavanje (19) i podmetača (18).
- b. Odvrnite ručku za podešavanje visine (15) i izvucite prema gore unutrašnju cev za podešavanje visine. Pobrinite se da ručka bude u celini zategnuta pre nego što nastavite.
- c. Postavite motor glave ventilatora (12), umetnite zavrtnj za podešavanje naginjanja (24) kroz četvrtasti otvor u spoju (13) i donji otvor cevi kako je prikazano na detaljnom crtežu. U celini zategnite navrtan za raspon naginjanja (21) koji se već nalazi u spoju (13). Zatim postavite ručku za podešavanje naginjanja (23) na zavrtnj za podešavanje naginjanja (24) i zategnite.
- d. Umetnite ručku za podešavanje naginjanja (20) kroz gornji otvor spoja (13), podestite glavu ventilatora u željenu poziciju i čvrsto zategnite navrtan za podešavanje naginjanja (21) i ručku za podešavanje naginjanja (23).
- e. Postavite zadnji štitnik (7) na osovinu motora (9), i gledajte da otvori budu precizno poređani sa jezičcima na kućištu motora i da drška bude na vrhu, te zategnite sa četiri navrtnja (6).
- f. Ukliznite oštricu ventilatora (4) u urez na osovinu motora (9), u celini je smestite i pričvrstite tako što ćete zategnuti navrtan za učvršćivanje oštrice ventilatora (5).
- g. Uz pomoć drugog lica, postavite prednji štitnik (2) uz zadnji štitnik i držeći ih zajedno zatvorite spojnicu (3). Na kraju, zategnite navrtan i maticu na dnu štitnika.

Tehničke informacije

Jačina struje: 50 W

Radna vrednost: 1,33 (m³/dak.)/W

Nivo jačine zvuka ventilatora: 58,3 // 62,4 // 66,1 dB(A)

Maks. protok vazduha u ventilatoru: 66,83 m³/min

Potrošnja struje u režimu pripravnosti: 0 W

Maks. brzina vazduha: 3.3 // 3.8 // 4.0 m/s